

SOLIDE

LADDERS • PLATFORMS • SCAFFOLDS

 **PREMIUM**
PROFESSIONAL
SERIES



BUILT BY SPECIALISTS

ÉCHELLES
ESCABEAUX
PLATEFORMES
ÉCHAFAUDAGES

A close-up photograph of a silver metal ladder. The ladder has a textured surface and two circular holes. A white label is attached to the side of the ladder. The label features the brand name 'SOLiDE' in large blue letters, with a small ladder icon integrated into the letter 'i'. Below the brand name, the words 'LADDERS', 'PLATFORMS', and 'SCAFFOLDS' are listed in smaller black text. At the bottom of the label is a QR code. The background is blurred, showing a building and a sky. A large blue diagonal graphic is overlaid on the left side of the image.

SOLiDE

LADDERS
PLATFORMS
SCAFFOLDS



Solide, votre partenaire pour l'équipement de travail en hauteur professionnel

Solide jouit d'une grande renommée dans le monde de l'équipement pour travail en hauteur professionnel depuis les années 1960 déjà. Nous produisons sur notre site de production d'Aarschot des équipements de travail en hauteur de toute première qualité, conçus pour satisfaire aux normes de sécurité et de qualité les plus strictes. Nos nombreuses années d'expérience et nos techniques innovantes, parmi lesquelles un revêtement polyester unique et l'emploi d'alliages d'aluminium de haute qualité, nous permettent de fournir des équipements pour le travail en hauteur qui sont non seulement légers et durables, mais aussi sûrs en conditions extrêmes.

Nos équipements sont largement utilisés par les professionnels du bâtiment, de l'électrotechnique et du secteur de la maintenance. Des échelles et escabeaux standard aux modèles spécialisés tels que les plateformes et les échafaudages, Solide propose un vaste assortiment adapté à chaque défi professionnel.

Nous sommes fiers de notre solide collaboration avec les distributeurs et les professionnels, qui choisissent nos produits pour leur fiabilité, leur durabilité et leur conformité aux normes européennes strictes. En offrant une garantie de 10 ans et une disponibilité constante des pièces de rechange, nous faisons en sorte que nos clients puissent toujours compter sur la qualité et le service de Solide.

Solide built by specialists

Chez Solide, nous fabriquons des équipements de travail en hauteur en aluminium sûrs, durables et haut de gamme.

Notre savoir-faire, combiné à la technologie moderne et à une production locale en Belgique, est la garantie que nos produits répondent toujours aux plus hautes normes de fiabilité et de qualité.

Solide est synonyme d'avenir durable où la sécurité, l'innovation et l'expertise locale sont au cœur des préoccupations. Solide est le reflet du dévouement et du savoir-faire de notre équipe, composée de véritables spécialistes.

BUILT BY SPECIALISTS

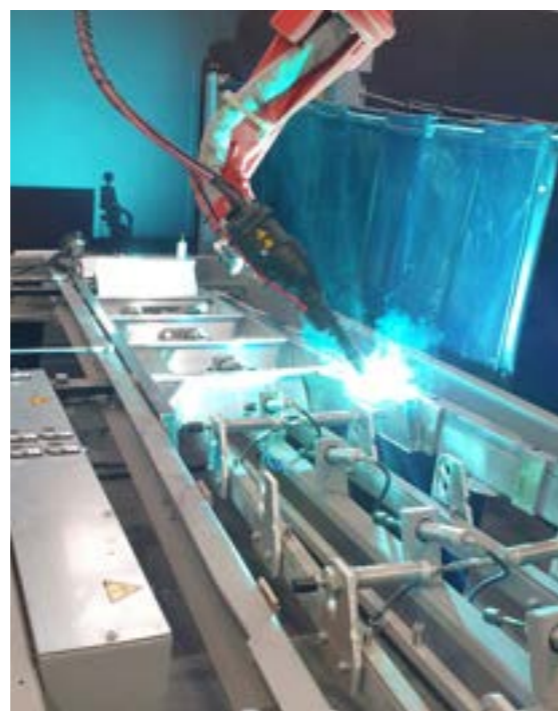
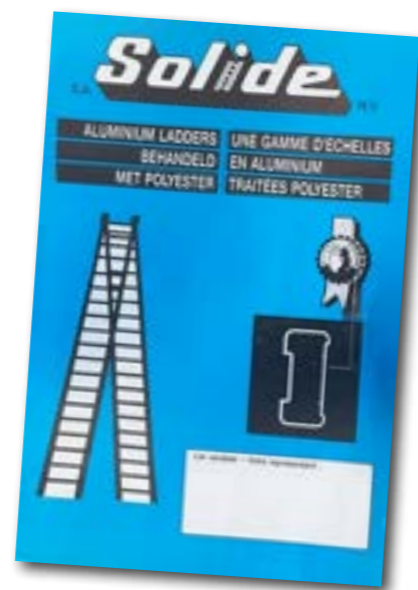

Sommaire

Solide	4
Sommaire/légende	5
Normes et homologations	6
Échelles	8
Escabeaux	24
Plateformes	32
Échafaudages	46
Échelle multifonctionnelle	80
Échelles de secours	84
Spécialités/travail sur mesure	88

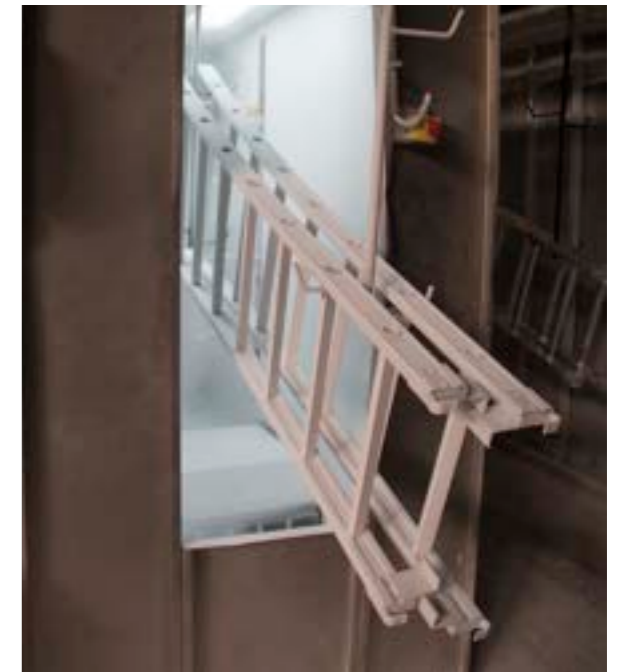

Légende

	Nombre d'échelons ou de marches		Hauteur de la plateforme de l'escabeau
	Largeur de la base (pied ouvert)		Hauteur totale plié
	Largeur de la base (pied droit)		Profondeur (distance entre l'arrière et l'avant) de l'échelle ou de l'escabeau
	Largeur de la base avec stabilisateur		Dimensions de la plateforme de travail
	Profil		Hauteur de travail (A) et hauteur de la plateforme (B) de l'échafaudage
	Longueur de stockage en position fermée		Poids
	Longueur en position déployée		Hauteur totale de la plateforme
	Dimensions du colis		Classe 1 => 75 kg/m2 (charge répartie)
	Classe 3 => 200 kg/m2 (charge répartie)		

Normes et homologations

L'employeur est tenu de toujours faire travailler son personnel dans les conditions les plus sûres possibles, ce qui implique l'utilisation d'un matériel de travail en hauteur présentant un facteur de sécurité suffisamment élevé.

En utilisant des produits Solide, vous êtes certain que votre matériel de travail en hauteur répond toujours aux normes de sécurité les plus strictes.

Normes

Des normes sont établies au niveau européen, afin de garantir le niveau de sécurité ad hoc pour le matériel de travail en hauteur. La majorité des pays (dont la Belgique) se réfèrent depuis quelques années à ces normes européennes pour le matériel de travail en hauteur. Tous nos produits satisfont aux normes en vigueur.



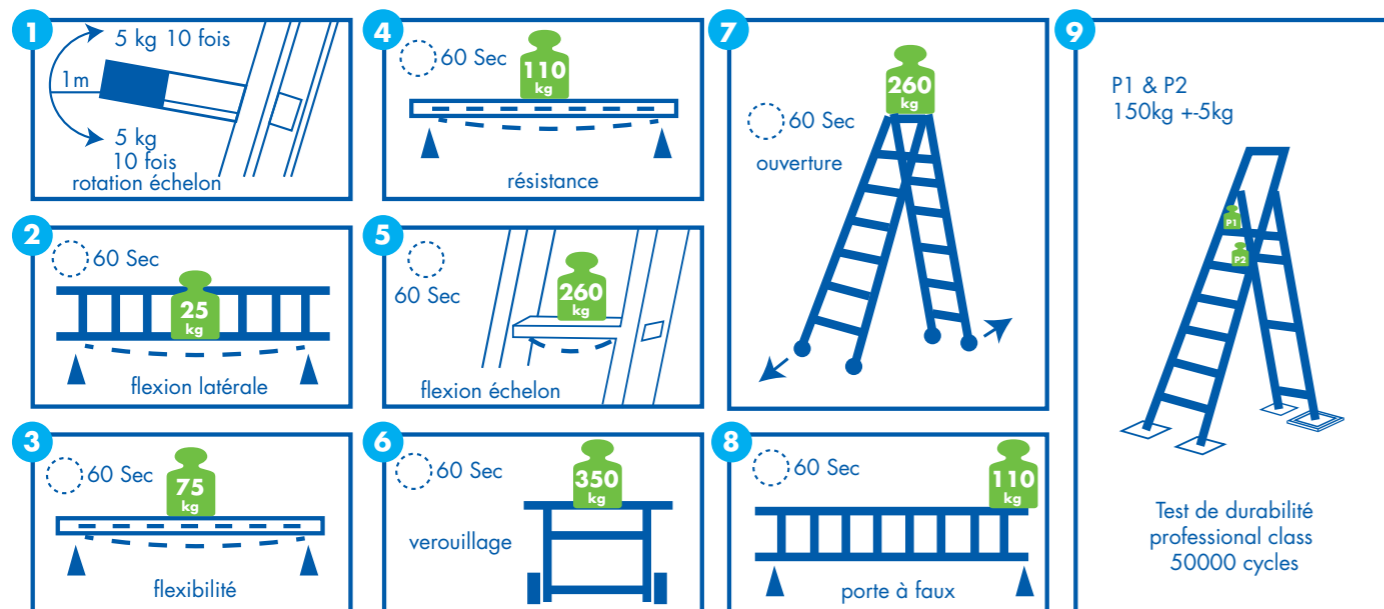

 **EN131** pour les échelles, les escabeaux et les plateformes

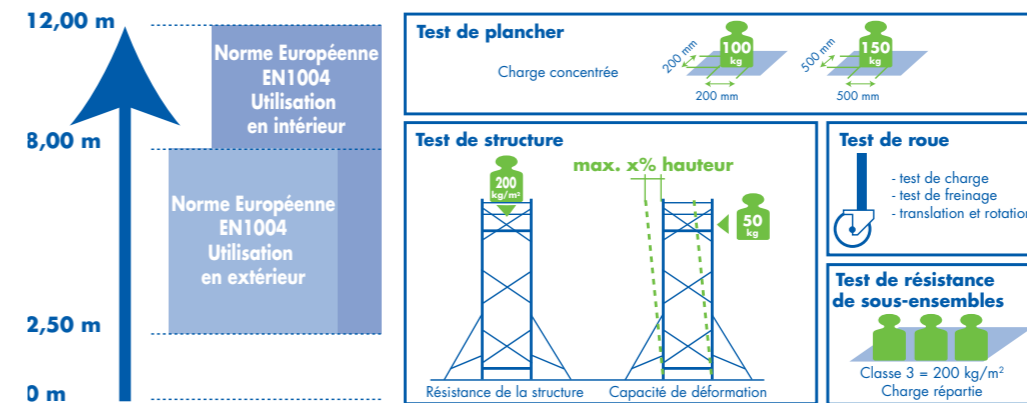

- Partie 1 : définit les termes et spécifie les dimensions et caractéristiques générales des échelles et escabeaux portables.
- Partie 2 : spécifie les tests et essais pour les échelles et escabeaux portables.
- Partie 3 : spécifie les manuels et étiquetages à utiliser pour les échelles et escabeaux portables.
- Partie 4 : est spécifique aux échelles articulées (également appelées échelles télescopiques, pouvant aussi s'écarter).
- Partie 5 : spécifie les accessoires pour échelles relevant des parties 1 et 2.
- Partie 6 : spécifique aux échelles télescopiques verticales.
- Partie 7 : définit les termes et spécifie les dimensions générales des échelles et escabeaux mobiles avec plateforme (max. 5 m de hauteur de plateforme et 1 m² de plateforme de travail).



 **EN131** 



-  **EN1004** pour les échafaudages pliables et roulants (EN 1298 manuels)
-  **EN12810** pour les échafaudages de façade
-  **EN12811** pour les échafaudages de façade
-  **EN13374** classe A/B/C pour les garde-corps de corniche

-  **EN14122-4** partie 4 pour les échelles d'accès
-  **WARENWET** pour les Pays-Bas
-  **NEN2484** pour les Pays-Bas

Arrêtés royaux

En Belgique, l'A.R. du 31/08/2005 (relatif à l'utilisation des équipements de travail pour des travaux temporaires en hauteur) doit être respecté. Cet A.R. se base sur l'idée que l'utilisateur doit analyser lui-même les risques et doit pouvoir démontrer pourquoi il utilise un matériel de travail en hauteur spécifique pour une tâche donnée. Nous revenons donc automatiquement au respect des normes européennes. Il existe encore plusieurs points spécifiques pour les échafaudages :

- Tous les ouvriers travaillant avec des échafaudages (tant les utilisateurs que les monteurs) doivent avoir suivi une formation spécifique dans ce domaine.
- Seuls les échafaudages conçus correctement peuvent être utilisés. Un certificat indiquant que l'échafaudage a été conçu conformément aux notes de calcul de force et de stabilité doit être disponible sur le chantier pour l'utilisateur et les instances de contrôle (à télécharger sur notre site Internet).
- Les instructions d'utilisation et le manuel de montage doivent être disponibles sur le chantier. Ceux-ci sont également téléchargeables sur notre site Internet.

Normes spécifiques aux Pays-Bas

Aux Pays-Bas, toutes les échelles et tous les escabeaux doivent être conformes à la « Warenwet » (loi Waren), décret sur les équipements d'élévation portables. Cette norme spécifique est encore plus stricte que la norme européenne EN 131 sur un certain nombre de points (p. ex. la capacité de charge). Il y a également la norme NEN 2484 qui définit les spécifications auxquelles les échelles et les escabeaux doivent répondre dans des conditions de travail professionnelles (ARBO). Tous nos escabeaux et échelles professionnels satisfont, bien sûr, à la Warenwet et à la norme NEN 2484.

Échelles

Nos échelles satisfont aux normes les plus strictes. Grâce à la production située en Belgique et à la disponibilité de pièces détachées, nous pouvons offrir une garantie de 10 ans sur les vices de fabrication.

Nos échelles professionnelles sont pourvues d'un revêtement en polyester qui présente les avantages suivants :

- Les produits conservent leur aspect neuf, ce qui permet de les stocker à l'extérieur ;
- Les mains, vêtements, etc., ne noircissent pas comme c'est le cas avec des échelles sans revêtement ;
- Idéal pour une utilisation dans l'industrie alimentaire ;
- En hiver, les montants ou les échelons sont moins froids ;
- Assure une meilleure prise.

Nos échelles sont disponibles en version standard avec pieds évasés (pour une meilleure stabilité), ainsi qu'avec des pieds droits (par défaut avec une barre de stabilisation à partir de 3 m de long en position déployée).

Les échelons sont arrondis sur la face inférieure, et plats et striés sur la face supérieure en guise de protection antidérapante. De plus, la partie de l'échelon sur laquelle s'appuie le pied en cours de travail est toujours horizontale, afin que la position sur l'échelle reste confortable.

ÉLÉMENTS

Les échelles se composent de différentes parties :

- 1 Montants latéraux
- 2 Échelons
- 3 Pieds (bouchons)
- 4 Crochets (à glissière)/broche
- 5 Crochets d'échelons/verrouillage
- 6 Roulettes de façade (non standard sur tous les modèles)

Parties d'échelle :

- A Partie large
- B Partie centrale
- C Partie étroite



SOMMAIRE

A - Échelle simple	9
C - Échelle transformable - 2 éléments	10
C - Échelle transformable - 3 éléments	12
E - Échelle coulissante à corde - 2 éléments	14
F - Échelle coulissante à corde - 3 éléments	14
V - Échelle coulissante - 4 éléments	15
DL - Échelle de couvreur	16
G - Échelle à cueillir et tailler	16
RW - Échelle laveur de vitres avec roulettes	18
ACC - Accessoires pour échelles	20
WS - Pièces de rechange	22

A | Échelle simple



- Très confortable à l'usage grâce aux échelons antidérapants spéciaux
- Capacité de charge maximale : 150 kg
- Distance entre 2 échelons : 25 cm
- 10 ans de garantie

PIED ÉVASÉ

ART.					EAN	PRIX
A06	6	1,75 m	70 cm	4,00	5413432001067	145,55 €
A07	7	2,00 m	70 cm	4,40	5413432001074	162,84 €
A08	8	2,25 m	70 cm	5,00	5413432001081	174,37 €
A09	9	2,50 m	70 cm	5,40	5413432001098	191,66 €
A10	10	2,75 m	81 cm	6,30	5413432001104	210,39 €
A12	12	3,25 m	81 cm	7,20	5413432001128	242,11 €
A14	14	3,75 m	81 cm	8,60	5413432001142	279,58 €
A16	16	4,25 m	92 cm	9,70	5413432001166	327,12 €
A18	18	4,75 m	92 cm	11,50	5413432001180	363,14 €

PIED DROIT SANS STABILISATEUR

ART.					EAN	PRIX
A06R	6	1,75 m	41 cm	4,00	5413432021065	145,55 €
A07R	7	2,00 m	41 cm	4,40	5413432021072	162,84 €
A08R	8	2,25 m	41 cm	5,00	5413432021089	174,37 €
A09R	9	2,50 m	41 cm	5,40	5413432021096	191,66 €
A10R	10	2,75 m	41 cm	6,30	5413432021102	210,39 €

Échelle de puits : Sur demande avec une largeur minimale de 28 cm, à utiliser exclusivement pour les travaux d'égouts et de puits.

PIED DROIT AVEC STABILISATEUR

ART.					EAN	PRIX
A06RB	6	1,75 m	90 cm	5,50	5413432001135	222,69 €
A07RB	7	2,00 m	90 cm	5,90	5413432001159	239,99 €
A08RB	8	2,25 m	90 cm	6,50	5413432001173	251,52 €
A09RB	9	2,50 m	90 cm	6,90	5413432001197	268,80 €
A10RB	10	2,75 m	90 cm	7,80	5413432001203	287,53 €
A12RB	12	3,25 m	90 cm	8,70	5413432041124	319,28 €
A14RB	14	3,75 m	90 cm	10,10	5413432041148	356,76 €
A16RB	16	4,25 m	90 cm	11,20	5413432041162	404,31 €
A18RB	18	4,75 m	90 cm	12,60	5413432041186	440,33 €
A20RB	20	5,25 m	124 cm	14,10	5413432041209	470,58 €
A24RB	24	6,25 m	124 cm	19,30	5413432041247	575,79 €
A28RB	28	7,25 m	124 cm	22,15	5413432041285	712,69 €
A32RB	32	8,25 m	124 cm	25,00	5413432041322	904,35 €



C | Échelle transformable - 2 éléments

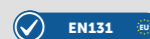

- Si utilisée en position A, toujours monter via le côté le moins large
- Capacité de charge maximale : 150 kg
- Distance entre 2 échelons : 25 cm
- 10 ans de garantie

PIED ÉVASÉ

Échelle coulissante/transformable

ART.						EAN	PRIX
C06	2 x 6	1,75 m	2,75 m	75 cm	8,00	5413432012063	261,47 €
C07	2 x 7	2,00 m	3,25 m	75 cm	9,00	5413432012070	301,90 €
C08	2 x 8	2,25 m	3,50 m	75 cm	10,00	5413432012087	361,15 €
C09	2 x 9	2,50 m	4,00 m	81 cm	11,60	5413432012094	407,38 €
C10	2 x 10	2,75 m	4,50 m	81 cm	13,00	5413432012100	462,27 €
C12	2 x 12	3,25 m	5,50 m	93 cm	15,20	5413432012124	528,73 €
C14	2 x 14*	3,75 m	6,50 m	118 cm	18,30	5413432002149	706,91 €

* Équipé de roulettes de façade et pieds évasés.

PIED DROIT AVEC STABILISATEUR

Échelle coulissante/transformable

ART.						EAN	PRIX
C06RB	2 x 6	1,75 m	2,75 m	90 cm	8,00	5413432001241	363,34 €
C07RB	2 x 7	2,00 m	3,25 m	90 cm	10,50	5413432001258	409,27 €
C08RB	2 x 8	2,25 m	3,50 m	90 cm	11,50	5413432001265	474,42 €
C09RB	2 x 9	2,50 m	4,00 m	90 cm	13,10	5413432001272	525,24 €
C10RB	2 x 10	2,75 m	4,50 m	90 cm	13,00	5413432001289	585,65 €
C12RB	2 x 12	3,25 m	5,50 m	90 cm	15,20	5413432001296	658,74 €
C14RB	2 x 14*	3,75 m	6,50 m	124 cm	20,10	5413432001302	854,76 €

Échelle coulissante/non transformable

C16RB	2 x 16*	4,25 m	7,50 m	124 cm	22,90	5413432042169	816,80 €
C18RB	2 x 18*	4,75 m	8,50 m	124 cm	25,40	5413432042183	917,94 €
C20RB	2 x 20*	5,25 m	9,50 m	124 cm	31,70	5413432042206	1.006,06 €
C22RB	2 x 22*	5,75 m	10,25 m	124 cm	34,70	5413432042220	1.160,63 €
C24RB	2 x 24*	6,25 m	10,75 m	124 cm	37,30	5413432042244	1.234,31 €

* Équipé de roulettes de façade



Crochet d'échelon



Stabilisateur



Pied élargisseur



SOLIDE



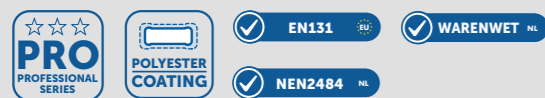

- Si utilisée en position A, toujours monter via le côté le moins large
- Capacité de charge maximale : 150 kg
- Distance entre 2 échelons : 25 cm
- 10 ans de garantie
- Exécution avec sécurité d'écartement en option obligatoire aux Pays-Bas



Transformable

PIED ÉVASÉ

Échelle coulissante/transformable

ART.						EAN	PRIX
D06	3 x 6	1,75 m	3,50 m	77 cm	12,50	5413432013060	429,05 €
D07	3 x 7	2,00 m	4,25 m	87 cm	14,00	5413432013077	492,60 €
D08	3 x 8	2,25 m	4,75 m	87 cm	16,50	5413432013084	554,72 €
D09	3 x 9	2,50 m	5,50 m	99 cm	18,50	5413432013091	626,96 €
D10	3 x 10*	2,75 m	6,25 m	99 cm	20,50	5413432013107	690,51 €
D12	3 x 12**	3,40 m	8,15 m	123 cm	26,00	5413432013121	943,08 €
D14	3 x 14**	3,90 m	9,15 m	123 cm	34,00	5413432003146	1.100,53 €

* Équipé de série de roulettes de façade

** Équipé de série de roulettes de façade et de pieds évasés

Échelle coulissante/transformable/sécurité d'écartement

ART.						EAN	PRIX
D06SP	3 x 6	1,75 m	3,50 m	77 cm	12,94	5401145005649	446,53 €
D07SP	3 x 7	2,00 m	4,25 m	87 cm	14,44	5401145005663	510,08 €
D08SP	3 x 8	2,25 m	4,75 m	87 cm	16,94	5401145005687	572,20 €
D09SP	3 x 9	2,50 m	5,50 m	99 cm	18,94	5401145005700	644,45 €
D10SP	3 x 10*	2,75 m	6,25 m	99 cm	20,94	5401145005724	708,00 €
D12SP	3 x 12**	3,40 m	8,15 m	123 cm	26,44	5401145005748	960,56 €
D14SP	3 x 14**	3,90 m	9,15 m	123 cm	34,44	5401145005762	1.118,02 €

* Équipé de série de roulettes de façade

** Équipé de série de roulettes de façade et de pieds évasés

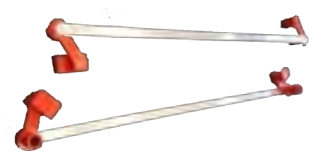

Sécurité d'écartement



Roulettes de façade



Pied élargisseur



SOLIDE

PIED DROIT AVEC STABILISATEUR

Échelle coulissante/transformable

ART.						EAN	PRIX
D06RB	3 x 6	1,75 m	3,50 m	90 cm	14,00	5413432001319	549,11 €
D07RB	3 x 7	2,00 m	4,25 m	90 cm	15,50	5413432001326	619,02 €
D08RB	3 x 8	2,25 m	4,75 m	90 cm	18,00	5413432001333	687,33 €
D09RB	3 x 9	2,50 m	5,50 m	90 cm	20,00	5413432001340	766,80 €
D10RB	3 x 10*	2,75 m	6,25 m	124 cm	22,00	5413432001357	836,71 €
D12RB	3 x 12*	3,40 m	8,15 m	124 cm	27,50	5413432001364	1.114,54 €
D14RB	3 x 14*	3,90 m	9,15 m	124 cm	35,50	5413432001371	1.287,74 €

Échelle coulissante/non transformable

ART.						EAN	PRIX
D16RB	3 x 16*	4,40 m	9,70 m	124 cm	38,00	5413432043166	1.250,18 €
D18RB	3 x 18*	4,90 m	11,65 m	124 cm	45,00	5413432043180	1.518,89 €

Échelle coulissante/transformable/sécurité d'écartement

ART.						EAN	PRIX
D06RBSP	3 x 6	1,75 m	3,50 m	90 cm	14,44	5401145005632	566,59 €
D07RBSP	3 x 7	2,00 m	4,25 m	90 cm	15,94	5401145005656	636,50 €
D08RBSP	3 x 8	2,25 m	4,75 m	90 cm	18,44	5401145005670	704,81 €
D09RBSP	3 x 9	2,50 m	5,50 m	90 cm	20,44	5401145005694	784,29 €
D10RBSP	3 x 10*	2,75 m	6,25 m	124 cm	22,44	5401145005717	854,21 €
D12RBSP	3 x 12*	3,40 m	8,15 m	124 cm	27,94	5401145005731	1.132,03 €
D14RBSP	3 x 14*	3,90 m	9,15 m	124 cm	35,94	5401145005755	1.305,22 €

* Équipé de série de roulettes de façade

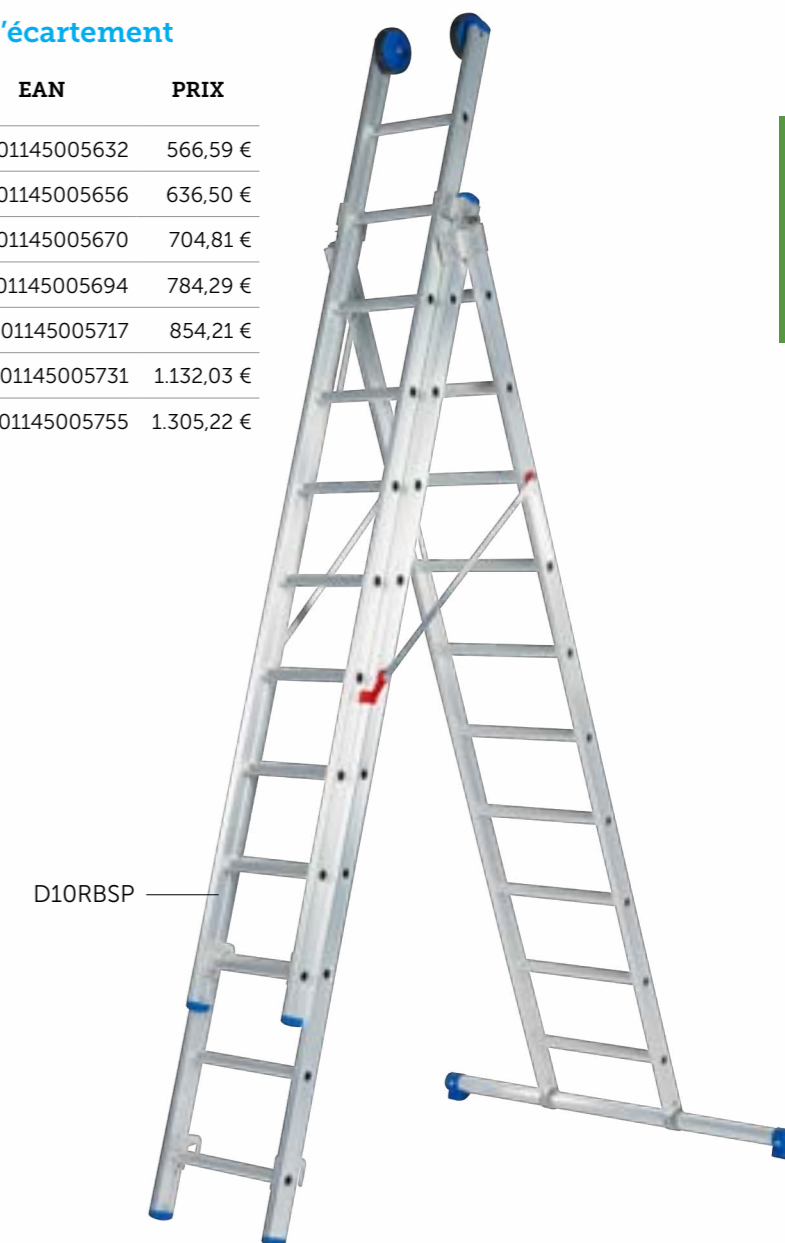

SOLIDE

E | Échelle coulissante à corde - 2 éléments

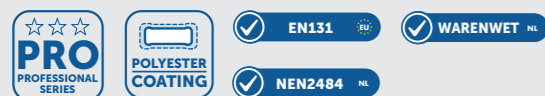

- Échelle coulissante ultrarésistante pour grandes hauteurs
- Équipée de série de roulettes de façade, d'un système de déploiement et de stabilisateur (STAB - voir tableau page 21)
- Capacité de charge maximale : 150 kg
- Distance entre 2 échelons : 25 cm
- 10 ans de garantie

Échelle coulissante à corde et pieds droits

ART.						EAN	PRIX
E14B	2 x 14	3,75 m	6,50 m	124 cm	21,0 kg	5413432062143	834,14 €
E16B	2 x 16	4,25 m	7,50 m	124 cm	26,4 kg	5413432062167	928,03 €
E18B	2 x 18	4,75 m	8,50 m	124 cm	29,2 kg	5413432062181	1.000,27 €
E20B	2 x 20	5,25 m	9,50 m	124 cm	35,3 kg	5413432062204	1.066,72 €
E22B	2 x 22	5,75 m	10,25 m	124 cm	38,5 kg	5413432062228	1.234,31 €
E24B	2 x 24	6,25 m	10,75 m	124 cm	41,1 kg	5413432062242	1.332,51 €
E26B	2 x 26	6,75 m	11,75 m	124 cm	48,0 kg	5413432062266	1.474,08 €
E30B	2 x 30	7,75 m	14,00 m	124 cm	70,4 kg	5413432062303	2.135,71 €

DÉLAI DE LIVRAISON SUR DEMANDE



Roulettes de façade

Système de déploiement

F | Échelle coulissante à corde - 3 éléments

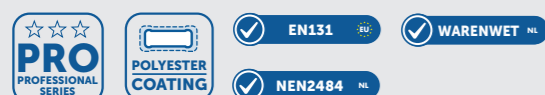

- Échelle coulissante ultrarésistante pour grandes hauteurs
- Équipée de série de roulettes de façade, d'un système de déploiement et de stabilisateur (STAB - voir tableau page 21).
- Capacité de charge maximale : 150 kg
- Distance entre 2 échelons : 25 cm
- 10 ans de garantie

Échelle coulissante à corde et pieds droits

ART.						EAN	PRIX
F16B	3 x 16	4,25 m	10,25 m	124 cm	49,9 kg	5413432063164	1.929,15 €
F18B	3 x 18	4,75 m	11,75 m	124 cm	61,4 kg	5413432063188	2.135,71 €
F20B	3 x 20	5,25 m	13,25 m	124 cm	67,9 kg	5413432063201	2.374,08 €
F22B	3 x 22	5,75 m	14,75 m	124 cm	74,0 kg	5413432063225	2.540,19 €
F24B	3 x 24	6,25 m	15,25 m	124 cm	82,5 kg	5413432063249	2.811,80 €

DÉLAI DE LIVRAISON SUR DEMANDE



F16B



Roulettes de façade

Système de déploiement

V | Échelle coulissante - 4 éléments



- Permet d'atteindre des hauteurs importantes avec un encombrement limité
- Facilement transportable à l'intérieur d'une petite camionnette
- Équipées de série de stabilisateur
- Capacité de charge maximale : 150 kg
- Distance entre 2 échelons : 25 cm
- 10 ans de garantie

ART.						EAN	PRIX
V08B	4 x 8	2,37 m	6,42 m	124 cm	24,0 kg	5413432024080	1.057,72 €
V09B	4 x 9	2,69 m	7,42 m	124 cm	25,1 kg	5413432024097	1.163,17 €
V10B	4 x 10	2,90 m	8,20 m	124 cm	31,0 kg	5413432024103	1.278,74 €



V09B

DL | Échelle de couvreur

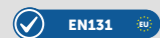

EMBOÏTABLE



- Norme applicable pour une utilisation spécifique sur les toitures inclinées
- Inclinaison maximale : 45°, longueur maximale à relier : 9 m
- Capacité de charge maximale : 150 kg
- Distance entre 2 échelons : 25 cm
- 10 ans de garantie
- Échelle de couvreur spécialement développée pour une utilisation sur les toitures inclinées (pour les couvreurs ou les installateurs de panneaux solaires)
- La construction spécifique évite le contact des pieds du couvreur avec les ardoises et les tuiles et donc les dommages de la toiture
- Le dessous de l'échelle est pourvu de profils spéciaux en bois qui évitent d'endommager les ardoises ou les tuiles
- Équipée de série de pièces d'accouplement (possibilité d'assembler les échelles jusqu'à 9 m de longueur)

ON YouTube

ART.					EAN	PRIX
DL04	4	1,00 m	35	3,2 kg	5401145003713	174,75 €
DL08	8	2,00 m	35	5,4 kg	5413432191089	242,97 €
DL12	12	3,00 m	35	7,6 kg	5413432191126	330,35 €

DL08

Crochet pour faîtière

- * Toujours utiliser en combinaison avec NHK - crochet pour faîtière (voir page 20). Prix non inclus.
- * L'échelle n'est pas conçue pour servir d'échelle normale. Utiliser exclusivement comme échelle de couvreur.

G | Échelle à cueillir et tailler



- Conçue spécialement pour l'élagage, la cueillette de fruits et les autres travaux dans le jardin
- Pieds à base évasée
- Les pieds de l'échelle sont munis de disques en aluminium à pointe conique pour une stabilité optimale
- Capacité de charge maximale : 150 kg
- Distance entre 2 échelons : 25 cm
- 10 ans de garantie

ART.					EAN	PRIX
G06	6	1,75 m	70 cm	6,0 kg	5413432001388	356,82 €
G08	8	2,25 m	70 cm	8,0 kg	5413432111087	388,59 €
G10	10	2,75 m	81 cm	10,3 kg	5413432111100	427,61 €
G12	12	3,25 m	81 cm	11,1 kg	5413432111124	462,27 €
G14	14	3,75 m	81 cm	12,4 kg	5413432111148	492,60 €

G10

- * L'échelle n'est pas conçue pour servir d'échelle normale. Utiliser exclusivement sur un sol meuble.

SOLIDE



- Échelle laveur de vitres avec roulettes munies d'un axe en inox
- Livrée de série avec des pieds pivotants
- Autres versions disponibles sur demande
- Capacité de charge maximale : 150 kg
- Distance entre 2 échelons : 25 cm
- 10 ans de garantie
- Aux Pays-Bas, l'option verrou d'écartement est obligatoire pour l'échelle laveur de vitres à 3 éléments

DÉLAI DE LIVRAISON SUR DEMANDE

PIED ÉVASÉ Échelle laveur de vitres à 2 éléments

ART.				EAN			RIX
RWC06	2 x 6	75 cm	8,00	5401145001986	1,75 m	2,75 m	417,34 €
RWC07	2 x 7	75 cm	9,00	5401145002006	2,00 m	3,25 m	457,77 €
RWC08	2 x 8	75 cm	10,00	5401145002020	2,25 m	3,50 m	517,02 €
RWC09	2 x 9	81 cm	11,60	5401145002044	2,50 m	4,00 m	563,26 €
RWC10	2 x 10	81 cm	13,00	5401145002068	2,75 m	4,50 m	618,14 €
RWC12	2 x 12	93 cm	15,20	5401145002082	3,25 m	5,50 m	684,58 €
RWC14*	2 x 14	118 cm	18,30	5401145002105	3,75 m	6,50 m	862,79 €

* Équipé de série de pieds élargisseurs

Échelle laveur de vitres à pied droit avec stabilisateur 2 éléments - désormais disponible sur commande uniquement



Roulettes de façade



Pied pivotant



RWC10

PIED ÉVASÉ Échelle laveur de vitres 3 éléments/transformable

ART.				EAN			RIX
RWD06	3 x 6	77 cm	12,50	5401145002112	1,75 m	3,50 m	584,92 €
RWD07	3 x 7	87 cm	14,00	5401145002136	2,00 m	4,25 m	648,49 €
RWD08	3 x 8	87 cm	16,50	5401145002150	2,25 m	4,75 m	710,60 €
RWD09	3 x 9	99 cm	18,50	5401145002174	2,50 m	5,50 m	782,84 €
RWD10	3 x 10	99 cm	20,50	5401145002198	2,75 m	6,25 m	846,38 €
RWD12*	3 x 12	123 cm	26,00	5401145002211	3,40 m	8,15 m	1.098,95 €
RWD14*	3 x 14	123 cm	34,00	5401145002235	3,90 m	9,15 m	1.256,39 €

Échelle laveur de vitres 3 éléments/transformable/sécurité d'écartement

ART.				EAN			RIX
RWD06SP	3 x 6	77 cm	12,94	5401145005519	1,75 m	3,50 m	602,41 €
RWD07SP	3 x 7	87 cm	14,44	5401145005533	2,00 m	4,25 m	665,97 €
RWD08SP	3 x 8	87 cm	16,94	5401145005557	2,25 m	4,75 m	728,08 €
RWD09SP	3 x 9	99 cm	18,94	5401145005571	2,50 m	5,50 m	800,32 €
RWD10SP	3 x 10	99 cm	20,94	5401145005595	2,75 m	6,25 m	863,87 €
RWD12SP*	3 x 12	123 cm	26,44	5401145005618	3,40 m	8,15 m	1.287,90 €
RWD14SP*	3 x 14	123 cm	34,44	5401145005625	3,90 m	9,15 m	1.273,87 €

* Équipé de série de pieds élargisseurs

Échelle laveur de vitres à pied droit avec stabilisateur 3 éléments - désormais disponible sur commande uniquement



RWD07SP

LAHT | Écarteur d'échelle télescopique



EAN	PRIX
5413432900100	203,69 €

Un écarteur d'échelle télescopique est un accessoire conçu pour positionner en toute sécurité une échelle contre une façade, en particulier dans les situations où des éléments en surplomb, tels que des gouttières, sont présents. Il assure la stabilité et garantit un espace de travail sûr, permettant à l'échelle de reposer fermement contre la façade sans l'endommager.

VBK | Banquette



EAN	PRIX
5413432900049	74,43 €

Accessoire d'extension pour les échelles, conçu pour augmenter la surface d'appui de l'échelle lorsqu'elle est fixée à un échelon.

LIMB | Bras d'échelle



EAN	PRIX
5060338910001	52,67 €

Le bras d'échelle est un dispositif simple et convivial qui peut être inséré aisément dans l'un des barreaux creux à gauche ou à droite d'une échelle, quelle que soit la hauteur. Il est constitué d'une tige en aluminium, partiellement noyée dans un insert en caoutchouc, avec un mousqueton pour attacher des outils.

SVL | Pied pivotant



EAN	PRIX
5413432900124	39,01 € par pièce

Un pied pivotant est un pied d'échelle réglable qui permet de pivoter, offrant ainsi une flexibilité et une stabilité lors de l'utilisation de l'échelle.

SHK | Taquet d'échafaudage



EAN	PRIX
5413432900018	184,89 €

Un taquet d'échafaudage est un accessoire conçu pour créer une surface d'appui sur une échelle pour le montage d'un plancher de travail. Utilisable uniquement lorsqu'aucun autre moyen de travail pour travaux temporaires en hauteur conforme aux normes européennes harmonisées n'est disponible.

NHK | Crochet pour faîtière

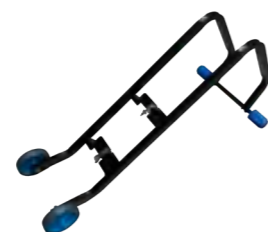

Se fixe sur n'importe quelle échelle Solide. 2 crochets en J fournis de série.

EAN	PRIX
5413432900025	132,90 €

Le crochet pour faîtière est un composant essentiel des échelles de couvreur destiné à positionner en toute sécurité l'échelle sur le toit. Ce crochet est fixé à l'échelle de couvreur et permet à celle-ci de rouler aisément sur le toit. Une fois en haut, le crochet pour faîtière peut être fermement fixé au faitage du toit par une simple rotation. Cela permet d'assurer la stabilité et la sécurité lors de travaux sur une toiture inclinée.

STAB | Stabilisateurs



Stabilisateurs pour échelle avec pieds droits
Longueur en fonction de la longueur de l'échelle
Lors de la commande, toujours indiquer le type d'échelle

ART	A	C	D	E	F	V	EAN	PRIX
STAB290	6-18	6-12					5413432716961	77,14 €
STAB2124	20-32	14-24					5413432001401	77,14 €
STAB390			6-9				5413432716985	77,14 €
STAB3124			10-18	14-30			5413432716978	77,14 €
STAB4124					16-24	8-10	5413432715124	77,14 €

**LKJ | Blocage pour échelle
Lock Jaw Ladder Grip**



EAN	PRIX
9369999020590	123,04 €

Le blocage pour échelle Lock Jaw Ladder Grip est une pince innovante conçue pour permettre la fixation sécurisée d'une échelle sur une gouttière. Cette pince empêche l'échelle de basculer, contribuant ainsi à un environnement de travail stable et fiable en hauteur. Ce produit est conforme au Règlement (UE 2023/988) relatif à la sécurité générale des produits.

DGL | Garde-corps pour corniche



EAN	PRIX
5413432900032	105,15 €

Le garde-corps pour corniche est un accessoire qui se fixe le long de la corniche et contre la façade. Après l'installation, il offre la possibilité de fixer des plinthes de manière à assurer la sécurité de l'utilisateur.

RST075 | Bac à outils



Bac à outils universel. Pratique pour les travaux en hauteur. Peut être utilisé aussi bien sur une échelle que sur un échafaudage.





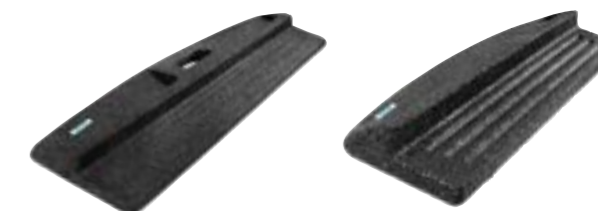



EAN	PRIX
5413432900094	66,23 €

MAT | Tapis d'échelle



Un tapis d'échelle est un tapis en caoutchouc robuste conçu pour être placé sous une échelle, dans le but d'empêcher le glissement et d'assurer la stabilité pendant l'utilisation. Deux variantes de tapis d'échelle sont disponibles, avec des largeurs de 100 cm et 130 cm. Pour choisir le tapis adéquat, il est recommandé de l'adapter à la largeur de la base de l'échelle. Cela permet un ajustement et une stabilité optimums lors de l'utilisation de l'échelle.

ART.	EAN	PRIX
MAT10	5401145003874	53,79 €
MAT13	5401145003898	64,77 €

ART.	Description	EAN	PRIX	
MO-0TAP-0002	Broche d'arrêt avec ressort	5401145004338	3,09 €	
BO-00VR-0603	Broche d'arrêt à visser	5401145004345	3,09 €	
BO-00VR-0601	Double broche à visser	5401145004383	4,64 €	
MO-00ST-0007	Crochet en J à boulonner pour LAHT / NHK	5401145004475	10,80 €	
KO-WIEL-0002	Roue / poulie pour système de déploiement	5401145004567	10,88 €	
MO-00AL-0151	Raccord pour type DL	5401145004505	43,11 € par paire	
AS-00EF-0003	Système de poulie (>E + F)	5401145004529	31,09 €	
BO-00VR-0403	Vis autoforantes 5,5x19	5401145004574	4,75 € par 100 pièces	
AS-00OF-0003	Système de poulie inférieur (>F)	5401145004536	29,61 €	
MO-GIET-0008	Pointe pour échelle à cueillir	5401145004543	15,57 €	
ST-WIEL-0050	Ensemble de rouleaux de façade avec vis taraudée. À utiliser pour échelle 2 parties (C) à 14 marches	5401145014832	28,65 € par paire	
ST-WIEL-0051	Ensemble de rouleaux de façade avec vis six pans. À utiliser pour échelles 2 parties (C) à partir de 16 marches, échelles 3 parties (D) à partir de 12 marches	5401145014849	28,65 € par paire	
ST-WIEL-0052	Ensemble de rouleaux de façade avec vis à tête plate. À utiliser pour échelle 3 parties (D) 10 marches, échelles coulissantes 4 parties (V), échelles coulissantes 2 parties avec corde (E), échelles coulissantes 3 parties avec corde (F)	5401145014856	28,65 € par paire	

DOP | Pieds 60/65/70/80/90 mm



Utilisation des pieds par type d'échelle

ART.	A	C	D	E	F	V	EAN	PRIX
DOP60	6-16 marches	6-10 marches	6-8 marches	-	-	-	5413432952000	10,63 €
DOP65	-	12 marches	9-10 marches	-	-	8-9 marches	5413432953007	10,63 €
DOP70	18-24 marches	14-16 marches	12-14 marches	14-16 marches	-	10 marches	5413432954004	10,63 €
DOP80	28-32 marches	18-24 marches	16-18 marches	16-26 marches	-	-	5413432955001	10,63 €
DOP90	-	-	-	30 marches	16-24 marches	-	5413432001395	13,27 €

VBV | Pied d'élargueur



Uniquement disponible pour les échelles de type C14/D12/D14. Selon la largeur du profil 70 ou 72.

ART.	EAN	PRIX
VBV70	5413432715315	82,79 € par paire
VBV72	5401145010308	82,79 € par paire

DVSP | Sécurité d'écartement fixe



EAN	PRIX
5413432715117	17,48 €

LINT | Ruban



EAN	PRIX
5413432001456	6,71 € par mètre

Escabeaux

Nos escabeaux satisfont aux normes les plus strictes.

Grâce à la production située en Belgique et à la disponibilité de pièces détachées, nous pouvons offrir une garantie de 10 ans sur les vices de fabrication.

Nos escabeaux professionnels sont pourvus d'un revêtement en polyester qui présente les avantages suivants :

- Les produits conservent leur aspect neuf, ce qui permet de les stocker à l'extérieur ;
- Les mains, vêtements, etc., ne noircissent pas comme c'est le cas avec des escabeaux sans revêtement ;
- Idéal pour une utilisation dans l'industrie alimentaire ;
- En hiver, l'aluminium est moins froid ;
- Assure une meilleure prise.

Les marches de nos escabeaux ont une profondeur de 10 cm, assurant un confort parfait.

Les marches sont fixées aux montants latéraux par une construction unique (soudure + rivet) qui offre les meilleures stabilité et durée de vie sur le marché (les soudures peuvent être réparées, contrairement aux marches serties qui ne peuvent pratiquement jamais être réparées).

ÉLÉMENTS

Les escabeaux se composent toujours de différentes parties :

- 1 Bac à outils en plastique
- 2 Marches
- 3 Pieds de sécurité en plastique
- 4 Plateforme à charnières
- 5 Ruban
- 6 Montant latéral

Parties d'escabeau :

- A Partie arrière
- B Échelle à marches

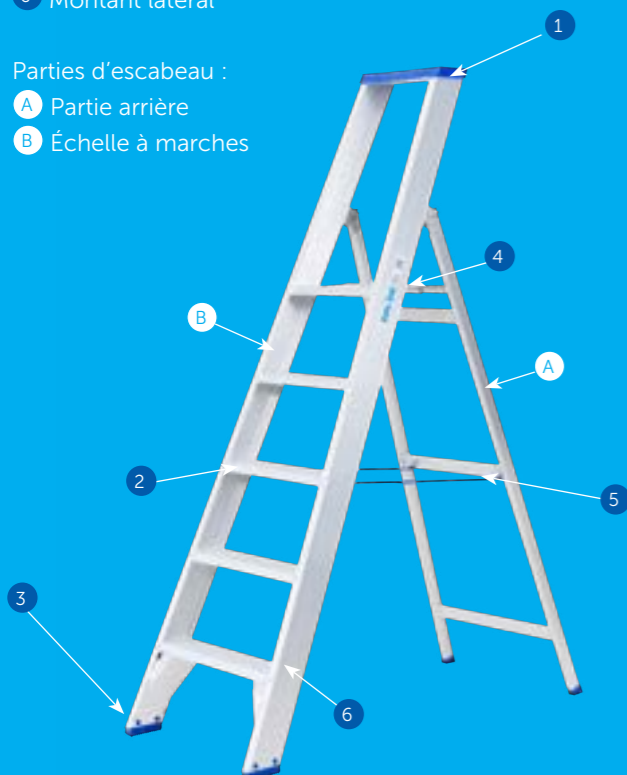

SOMMAIRE

PT - Escabeau professionnel	25
DT - Escabeau double	26
ET - Escabeau simple	27
VT - Escabeau pour jointoyeurs	28
ST - Escabeau pour peintres	28
MT67 - Escabeau de montage 67°	29
MT45 - Escabeau de montage 45°	29
ACC - Accessoires pour escabeaux	30
WS - Pièces de rechange	31

PT | Escabeau professionnel

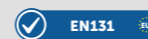

- Spécialement conçu pour un usage industriel
- Composé d'une partie « escalier » et d'une partie support
- Équipé d'un bac à outils en plastique au-dessus
- Plateforme à charnière
- Pourvu en bas de 2 renforts soudés
- Capacité de charge maximale : 150 kg
- Distance entre 2 marches : 25 cm, profondeur de marche : 10 cm
- 10 ans de garantie



ART.							EAN	PRIX
PT02	02	1,25 m	0,50 m	46 cm	0,70 m	6,00	5413432501024	240,66 €
PT03	03	1,50 m	0,75 m	49 cm	0,93 m	7,00	5413432501031	267,26 €
PT04	04	1,80 m	1,00 m	53 cm	1,10 m	8,00	5413432501048	287,48 €
PT05	05	2,10 m	1,25 m	57 cm	1,25 m	9,00	5413432501055	325,02 €
PT06	06	2,30 m	1,50 m	60 cm	1,43 m	10,50	5413432501062	368,38 €
PT07	07	2,60 m	1,75 m	63 cm	1,66 m	12,50	5413432501079	429,05 €
PT08	08	2,90 m	2,00 m	67 cm	1,80 m	14,50	5413432501086	488,26 €
PT10	10	3,40 m	2,50 m	74 cm	2,20 m	17,00	5413432501109	603,84 €
PT12	12	3,90 m	3,00 m	81 cm	2,50 m	23,00	5413432501123	726,63 €



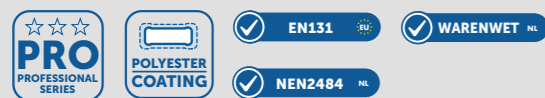

- Escabeau double avec plateforme à charnière pour un usage professionnel
- Composé de 2 parties « escalier »
- Renforcé par une 2e plateforme à charnière en dessous de la première afin d'éviter l'écartement
- Disponible avec garde-corps fixe ou rabattable (à partir de 5 marches)
- Capacité de charge maximale : 150 kg
- Distance entre 2 marches : 25 cm, profondeur de marche : 10 cm
- 10 ans de garantie



ART.							EAN	PRIX
DT02	2x2	0,60 m	0,50 m	46 cm	0,6 m	5,40	5413432502021	240,44 €
DT03	2x3	0,86 m	0,75 m	49 cm	0,8 m	7,20	5413432502038	267,26 €
DT04	2x4	1,15 m	1,00 m	53 cm	1,0 m	8,70	5413432502045	312,03 €
DT05	2x5	1,40 m	1,25 m	57 cm	1,2 m	10,50	5413432502052	387,17 €
DT06	2x6	1,68 m	1,50 m	60 cm	1,4 m	12,40	5413432502069	436,26 €
DT08	2x8	2,20 m	2,00 m	67 cm	1,8 m	16,70	5413432502083	573,50 €
DT10	2x10	2,75 m	2,50 m	74 cm	2,2 m	20,90	5413432502106	652,94 €
DT12	2x12	3,30 m	3,00 m	81 cm	2,6 m	25,40	5413432502120	817,65 €

ESCABEAU DOUBLE AVEC GARDE-CORPS FIXE*

ART.							EAN	PRIX
DT02BVA	2x2	1,21 m	0,50 m	46 cm	0,6 m	6,40	5413432715902	290,89 €
DT03BVA	2x3	1,47 m	0,75 m	49 cm	0,8 m	8,20	5413432715926	317,71 €
DT04BVA	2x4	1,76 m	1,00 m	53 cm	1,0 m	9,70	5413432715940	362,49 €
DT05BVA	2x5	2,01 m	1,25 m	57 cm	1,2 m	11,50	5413432715964	437,63 €
DT06BVA	2x6	2,29 m	1,50 m	60 cm	1,4 m	13,40	5413432715988	486,72 €
DT08BVA	2x8*	2,81 m	2,00 m	67 cm	1,8 m	17,70	5413432716008	623,95 €
DT10BVA	2x10	3,36 m	2,50 m	74 cm	2,2 m	21,90	5413432716022	703,41 €
DT12BVA	2x12	3,91 m	3,00 m	81 cm	2,6 m	26,40	5413432716282	868,10 €

ESCABEAU DOUBLE AVEC GARDE-CORPS RABATTABLE*

ART.							EAN	PRIX
DT05BKL	2x5	1,40 m	1,25 m	57 cm	1,2 m	11,50	5413432715971	458,50 €
DT06BKL	2x6	1,68 m	1,50 m	60 cm	1,4 m	13,40	5413432715995	507,60 €
DT08BKL	2x8*	2,20 m	2,00 m	67 cm	1,8 m	17,70	5413432716015	644,84 €
DT10BKL	2x10	2,75 m	2,50 m	74 cm	2,2 m	21,90	5413432716039	724,28 €
DT12BKL	2x12	3,30 m	3,00 m	81 cm	2,6 m	26,40	5413432716299	888,97 €



- Disponible jusqu'à 4 mètres de long
- Ensemble de crochets inclus
- Autres largeurs sur demande (maximum 600 mm)
- Capacité de charge maximale : 150 kg
- Distance entre 2 marches : 25 cm, profondeur de marche : 10 cm
- 10 ans de garantie
- Avec main courante sur demande

ART.						EAN	PRIX
ET04	4	1,1 m	1,00 m	43 cm	3,50	5413432511047	144,46 €
ET05	5	1,4 m	1,25 m	43 cm	4,20	5413432511054	179,12 €
ET06	6	1,7 m	1,50 m	43 cm	5,00	5413432511061	215,26 €
ET07	7	1,9 m	1,75 m	43 cm	5,75	5413432511078	252,82 €
ET08	8	2,2 m	2,00 m	43 cm	6,50	5413432511085	287,48 €
ET09	9	2,5 m	2,25 m	43 cm	7,25	5413432511092	323,58 €
ET10	10	2,7 m	2,50 m	43 cm	8,00	5413432511108	358,27 €
ET11	11*	3,0 m	2,75 m	43 cm	8,75	5413432511115	394,38 €
ET12	12*	3,3 m	3,00 m	43 cm	9,50	5413432511122	431,93 €
ET13	13*	3,5 m	3,25 m	43 cm	10,25	5413432511139	466,60 €
ET14	14*	3,8 m	3,50 m	43 cm	11,00	5413432511146	502,72 €
ET15	15*	4,1 m	3,75 m	43 cm	11,75	5413432511153	537,38 €
ET16	16*	4,4 m	4,00 m	43 cm	12,50	5413432511160	574,96 €

* Doit être ancré

GARDE-CORPS POUR ESCABEAU SIMPLE (PAR CÔTÉ)

ART.			EAN	PRIX
ET04L	4	1,1 m	5401145003072	58,85 €
ET05L	5	1,4 m	5401145003089	73,58 €
ET06L	6	1,7 m	5401145003096	88,29 €
ET07L	7	1,9 m	5401145003102	102,99 €
ET08L	8	2,2 m	5401145003119	117,71 €
ET09L	9	2,5 m	5401145003126	132,43 €
ET10L	10	2,7 m	5401145003133	147,15 €
ET11L	11	3,0 m	5401145003157	161,86 €
ET12L	12	3,3 m	5401145003164	176,56 €
ET13L	13	3,5 m	5401145003188	191,29 €
ET14L	14	3,8 m	5401145003195	205,99 €
ET15L	15	4,1 m	5401145003201	220,70 €
ET16L	16	4,4 m	5401145003218	235,40 €



EAN	PRIX
5401145003683	109,46 €

Étrier mural (60 cm) à fixer au mur pour utiliser un escabeau simple



* La version avec garde-corps fixe ou rabattable est obligatoire aux Pays-Bas.

VT | Escabeau pour jointoyeurs

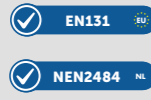

- Escabeau simple muni d'une large plateforme reposant contre le mur
- Stabilité optimale
- Idéal pour les jointoyeurs et plâtriers professionnels
- Capacité de charge maximale : 150 kg
- Distance entre 2 marches : 25 cm, profondeur de marche : 10 cm
- 10 ans de garantie



Dimensions de la plateforme

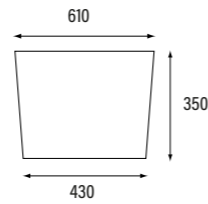

ART.	Stair icon	Height	Width	Depth	Weight (kg)	EAN	PRICE
VT04	04	1,25 m	1,00 m	43 cm	4,80	5413432551043	217,38 €
VT05	05	1,50 m	1,25 m	43 cm	5,60	5413432551050	254,56 €
VT06	06	1,75 m	1,50 m	43 cm	6,40	5413432551067	290,33 €
VT07	07	2,00 m	1,75 m	43 cm	7,20	5401145010186	324,93 €

MT67 | Escabeau de montage 67°

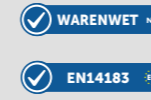

- Conforme à la norme EN131 si équipé d'un garde-corps (en option)
- Escabeau robuste avec plateforme polyvalente (40 x 40) en tôle larmée
- Capacité de charge maximale : 150 kg
- Distance entre 2 marches : 25 cm, profondeur de marche : 10 cm
- 10 ans de garantie



ART.	Stair icon	Height	Width	Depth	Weight (kg)	EAN	PRICE
MT672	02	0,50 m	46 cm	0,66 m	4,90	5413432561028	384,25 €
MT673	03	0,75 m	49 cm	0,81 m	6,10	5413432561035	427,61 €
MT674	04	1,00 m	52 cm	0,96 m	7,50	5413432561042	465,16 €

ST | Escabeau pour peintres

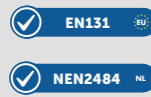

- Idéal pour les peintres professionnels
- Avec une plateforme de rangement supérieure pour placer le matériel de peinture (dimensions : 35 x 50 cm)
- Plateforme d'appui en tôle larmée (40 x 50 cm)
- Compact à transporter
- Capacité de charge maximale : 150 kg
- Distance entre 2 marches : 25 cm, profondeur de marche : 10 cm
- 10 ans de garantie



ART.	Stair icon	Height	Width	Depth	Weight (kg)	EAN	PRICE
ST03	03	1,70 m	0,70 m	47 cm	10,30	5413432571034	655,85 €

MT45 | Escabeau de montage 45°



- Usage polyvalent
- Capacité de charge maximale : 150 kg
- Distance entre 2 marches : 20 cm, profondeur de marche : 21,5 cm
- 10 ans de garantie



ART.	Stair icon	Height	Width	Depth	Weight (kg)	EAN	PRICE
MT451	01	0,20 m	50 cm	0,42 m	4,25	5413432750125	303,08 €
MT452	02	0,40 m	50 cm	0,53 m	6,40	5413432750156	411,29 €
MT453	03	0,60 m	50 cm	0,74 m	9,40	5413432750163	528,55 €
MT454	04	0,80 m	50 cm	0,95 m	12,30	5413432750170	667,45 €

BTL | Plateforme matériel

Augmentez facilement votre espace de travail grâce à cette plateforme en aluminium spécialement conçue pour être fixée au-dessus de l'escabeau professionnel PT. La plateforme crée une surface de travail plus spacieuse.

À commander en supplément – peut être livré monté sur demande.



EAN	PRIX
5413432900117	82,94 €

CRO | Crochet de peintre

Le crochet de peintre CRO est un crochet en aluminium robuste qui peut être facilement fixé à n'importe quel escabeau PT ou PTC, tant par nos soins que par l'utilisateur lui-même. Ce crochet pratique est idéal pour suspendre un seau de peinture ou d'autres éléments, afin d'avoir les mains libres et tout à portée de main pendant le travail en hauteur.

À commander en supplément.



EAN	PRIX
5413432001449	13,39 €

DTBVA | Garde-corps, fixe

Le garde-corps en aluminium fixe DTBVA est un garde-corps robuste facile à monter sur nos escabeaux doubles. Ce garde-corps offre un soutien supplémentaire pendant le travail en hauteur, vous permettant de travailler de manière plus sûre et plus stable. Le garde-corps proprement dit doit être monté par l'utilisateur.

À commander en supplément – à monter par l'utilisateur.



EAN	PRIX
5413432509013	34,02 €

KLAK | Bac à outils en plastique

Le bac à outils en plastique KLAK est le bac en plastique pratique fixé de série au-dessus de chaque escabeau professionnel PT. Idéal pour ranger des outils, des vis ou d'autres petits matériaux durant le travail en hauteur. Cet accessoire pratique vous permet d'avoir tout à portée de main tout en restant debout en toute sécurité sur l'escabeau. Le bac peut être remplacé facilement en cas d'usure ou de dégradation.



EAN	PRIX
5413432955100	16,56 €

WTL | Set de 4 roulettes à ressort pour escabeau

Les roulettes à ressort WTL permettent de déplacer votre escabeau sans effort. Ces roulettes sont montées sous l'escabeau, pour permettre de le déplacer sans effort. Dès que vous montez sur l'escabeau, celui-ci s'enfonce fermement dans le sol, ce qui le rend stable et sûr pendant le travail. Les roulettes ne se remettent en mouvement que lorsque plus aucun poids ne repose sur l'escabeau. Idéal pour celles et ceux qui doivent souvent changer de position sans sacrifier la sécurité et la stabilité.

À commander en supplément.



ART.	EAN	PRIX
WTL-PT0207-MT	5401145010919	312,77 €
WTL-DT0206	5401145010926	312,77 €
WTL-PT0812	5401145010933	312,77 €
WTL-DT0812	5401145010940	312,77 €

DTBKL | Garde-corps, rabattable

Le garde-corps rabattable en aluminium DTBKL est un complément précieux à nos escabeaux doubles. Ce garde-corps robuste est facile à monter et est conçu pour être rabattu lorsqu'il n'est pas utilisé. En fixant le garde-corps rabattable, vous créez un appui supplémentaire, ce qui vous permet de travailler en hauteur de manière plus sûre et plus confortable. Ce garde-corps peut être monté aussi bien par vous-même que par nos soins. À commander en supplément – peut être livré monté sur demande. À partir de DT05.



EAN	PRIX
5413432509006	54,90 €

DOP | Pieds

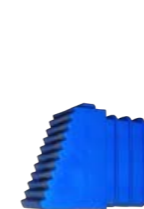

40 mm



50 mm



70 mm



100 mm

Utilisation des pieds par type d'escabeau

ART.	PT	DT	ET	EAN	PRIX
DOP40	02 - 06 arrière	–	–	5413432950006	10,63 €
DOP50	07 - 10 arrière	–	–	5413432951003	10,63 €
DOP70	12 arrière	–	–	5413432954004	10,63 €
DOP100*	02 – 12 avant	arrière - avant	avant	5413432955018	13,26 €

* Rivets inclus

LINT | Ruban



EAN	PRIX
5413432001456	6,39 € par mètre

ART.	Description	EAN	PRIX
ST-TRAP-0001	Ensemble de rivetage, gaine + clou bleus	5401145004581	1,48 €



ST-TRAP-0002	Ensemble de fixation pour garde-corps rabattable DT	5401145004604	21,04 €
--------------	---	---------------	---------

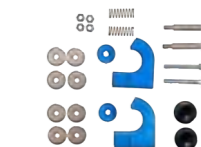

MO-00AL-0077	Crochets pour escabeau simple ET	5401145004611	7,19 €
--------------	----------------------------------	---------------	--------



KO-KLEM-0005	Bride de fixation pour garde-corps rabattable (DTBKL)	5401145004727	8,38 €
--------------	---	---------------	--------



Plateformes

Nos plateformes satisfont aux normes les plus strictes (EN 131, partie 7).

Grâce à la production située en Belgique et à la disponibilité de pièces détachées, nous pouvons offrir une garantie de 10 ans sur les vices de fabrication.

La plupart de nos plateformes sont pourvues d'un revêtement en polyester qui présente les avantages suivants :

- Les produits conservent leur aspect neuf, ce qui permet de les stocker à l'extérieur ;
- Les mains, vêtements, etc., ne noircissent pas comme c'est le cas des plateformes sans revêtement ;
- Idéal pour une utilisation dans l'industrie alimentaire ;
- En hiver, l'aluminium est moins froid ;
- Assure une meilleure prise.

Nos plateformes sont équipées de stabilisateurs escamotables spécialement développés offrant une sécurité et un confort de travail supplémentaires.

PIÈCES

- 1 Partie avant
- 2 Partie arrière
- 3 Plateforme
- 4 Main courante
- 5 Portes de palier à fermeture automatique
- 6 Stabilisateurs télescopiques
- 7 Bac à outils



SOMMAIRE

PIRL - Plateforme de travail télescopique	33
PIR - Plateforme de travail télescopique	33
ZVD - Portillon de sécurité à fermeture automatique	34
MBT - Escabeau à palier	35
PMP - Plateforme mobile pliable	36
PEB - Plateforme de travail entre banche	37
EFF - Échelle d'accès pour fond de fouille	38
EAD - Plateforme d'accès de chantier	39
OVB - Plateforme à double accès	40
PDD - Quai de déchargement	41
EPM - Échelle pré-mur télescopique	42
WHK - Plateforme de travail mobile	44
SCH - Tréteau	45



PIRL/PIR | Plateforme de travail télescopique avec garde-corps de sécurité à 360°



- Plateforme de sécurité avec portillons de sécurité à fermeture automatique et plinthes d'une hauteur de 100 mm
- 2 stabilisateurs télescopiques
- Dimensions de la plateforme : 500 x 470 mm
- Capacité de charge maximale : 150 kg
- Distance entre 2 échelons : 25 cm
- Largeur de la base : 60 cm
- 10 ans de garantie
- Pliable
- Yeux de levage



ON YouTube



ART.						EAN	PRIX
PIRL0406	4 -> 6	0,87 -> 1,32 m	60 cm	2,20 x 0,92 x 0,42 m	25,60	5413432611068	1.558,38 €
PIR0710	7 -> 10	1,55 -> 2,50 m	60 cm	2,95 x 0,92 x 0,42 m	33,80	5413432611105	1.804,72 €

Le portillon de sécurité à fermeture automatique spécialement conçu pour rendre votre travail en hauteur encore plus sûr. Le portillon est facile à monter sur notre plateforme mobile MBT et notre plateforme mobile pliable PMP. Il peut également être acheté séparément pour équiper votre plateforme existante.

Le portillon de sécurité à fermeture automatique est conçu pour une protection optimale sur la plateforme de travail. Le portillon se referme automatiquement derrière vous, évitant ainsi les chutes involontaires. Cela garantit la tranquillité d'esprit et un environnement de travail encore plus sûr.

Notre ensemble convivial vous permet d'assembler facilement le portillon ZVD vous-même. Pas de procédures d'installation compliquées – en un tournemain, votre lieu de travail est équipé de cette mesure de sécurité essentielle.

La porte de sécurité à fermeture automatique ne s'ouvre que vers le haut et empêche toute ouverture vers l'arrière au moyen d'une butée.

ART.		EAN	PRIX
ZVD	Ensemble de portillon de sécurité à fermeture automatique gauche + droite	5401145008541	305,68 €
AS-ZVDL-0000	Ensemble de portillon de sécurité à fermeture automatique gauche	5401145004901	168,72 €
AS-ZVDR-0000	Ensemble de portillon de sécurité à fermeture automatique droite	5401145004918	168,72 €



- Capacité de charge maximale : 150 kg
- Distance entre 2 marches : 25 cm, profondeur de marche : 10 cm
- 10 ans de garantie
- Utilisation dans les entrepôts et les ateliers
- Gamme standard complète allant de 4 à 12 marches
- **Construction compacte - livré en kit**
- L'assemblage final, très simple, peut être effectué soit chez le distributeur, soit chez le client final
- Équipé de série de stabilisateurs télescopiques
- Équipé de série d'un support pour genoux et hanches
- Application d'usage intérieur et extérieur

DÉLAI DE LIVRAISON SUR DEMANDE

MBT07ZVD



ESCABEAU À PALIER AVEC PORTILLON DE SÉCURITÉ À FERMETURE AUTOMATIQUE

ART.	Staircase icon	Height (m)	Width (m)	Depth (cm)	Platform width (m)	Weight (kg)	EAN	PRIX
MBT04ZVD	04	2,00 m	1,00 m	89 cm	1,15 m	29,00	5401145009425	2.115,73 €
MBT05ZVD	05	2,25 m	1,25 m	89 cm	1,27 m	31,00	5401145009401	2.235,52 €
MBT06ZVD	06	2,50 m	1,50 m	89 cm	1,40 m	33,00	5401145009388	2.308,85 €
MBT07ZVD	07	2,75 m	1,75 m	89 cm	1,53 m	35,00	5401145009364	2.396,19 €
MBT08ZVD	08	3,00 m	2,00 m	111 cm	1,66 m	37,00	5401145009340	2.556,84 €
MBT10ZVD	10	3,50 m	2,50 m	111 cm	1,88 m	42,00	5401145009326	2.790,82 €
MBT12ZVD	12	4,00 m	3,00 m	111 cm	2,16 m	47,00	5401145009302	3.031,81 €

ESCABEAU À PALIER SANS PORTILLON DE SÉCURITÉ À FERMETURE AUTOMATIQUE

ART.	Staircase icon	Height (m)	Width (m)	Depth (cm)	Platform width (m)	Weight (kg)	EAN	PRIX
MBT04	04	2,00 m	1,00 m	89 cm	1,15 m	25,00	5413432541044	1.840,62 €
MBT05	05	2,25 m	1,25 m	89 cm	1,27 m	27,00	5413432541051	1.960,41 €
MBT06	06	2,50 m	1,50 m	89 cm	1,40 m	29,00	5413432541068	2.033,73 €
MBT07	07	2,75 m	1,75 m	89 cm	1,53 m	31,00	5413432541075	2.121,08 €
MBT08	08	3,00 m	2,00 m	111 cm	1,66 m	33,00	5413432541082	2.281,73 €
MBT10	10	3,50 m	2,50 m	111 cm	1,88 m	38,00	5413432541105	2.515,71 €
MBT12	12	4,00 m	3,00 m	111 cm	2,16 m	43,00	5413432541129	2.756,70 €

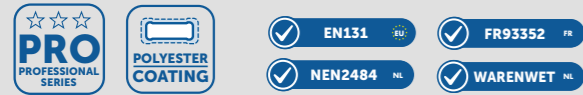

- Capacité de charge maximale : 150 kg
- Distance entre 2 marches : 25 cm, profondeur de marche : 10 cm
- 10 ans de garantie
- Échelle à plateforme robuste permettant d'effectuer le travail confortablement et en toute sécurité
- Pliable et facile à déplacer
- Plateforme de travail équipée d'une plinthe et d'une plateforme à outils
- Stabilisateurs avec roulettes rétractables (1,16 m de large) (à partir de PMP 08)
- Application purement intérieure



PMP04



- Capacité de charge maximale : 150 kg
- Distance entre 2 marches : 25 cm, profondeur de marche : 10 cm
- 10 ans de garantie
- La conception spéciale de la plateforme vous permet de travailler en toute sécurité (max 150 kg).
- Plateforme ultrastable grâce à deux stabilisateurs réglables munis de pieds pivotants
- Grâce aux portillons à fermeture automatique, vous pouvez accéder à la plateforme avec des outils dans les mains. Ouverture uniquement vers le haut
- **Livrée en Kit (montage simple sur place)**

PLATEFORME MOBILE PLIABLE AVEC PORTILLON DE SÉCURITÉ À FERMETURE AUTOMATIQUE (portillon de sécurité à monter soi-même)

ART.	Stair	Height	Width	Depth	Platform	Weight	EAN	PRICE
PMP04ZVD	04*	2,36 m	1,00 m	70 cm	1,35 m	22,60	5401145009289	1.237,50 €
PMP05ZVD	05*	2,63 m	1,25 m	74 cm	1,53 m	25,30	5401145009265	1.376,40 €
PMP06ZVD	06*	2,90 m	1,50 m	77 cm	1,68 m	27,50	5401145009241	1.486,03 €
PMP07ZVD	07*	3,20 m	1,75 m	81 cm	1,78 m	31,20	5401145009227	1.529,29 €
PMP08ZVD	08**	3,44 m	2,00 m	116 cm	1,98 m	40,50	5401145009203	1.847,12 €
PMP10ZVD	10**	3,99 m	2,50 m	116 cm	2,32 m	46,00	5401145009180	2.163,35 €
PMP12ZVD	12**	4,53 m	3,00 m	116 cm	2,70 m	51,10	5401145009166	2.448,62 €

PLATEFORME MOBILE PLIABLE SANS PORTILLON DE SÉCURITÉ À FERMETURE AUTOMATIQUE

ART.	Stair	Height	Width	Depth	Platform	Weight	EAN	PRICE
PMP04	04*	2,36 m	1,00 m	70 cm	1,35 m	18,60	5413432531045	962,39 €
PMP05	05*	2,63 m	1,25 m	74 cm	1,53 m	21,30	5413432531052	1.101,29 €
PMP06	06*	2,90 m	1,50 m	77 cm	1,68 m	23,50	5413432531069	1.210,92 €
PMP07	07*	3,20 m	1,75 m	81 cm	1,78 m	27,20	5413432531076	1.254,18 €
PMP08	08**	3,44 m	2,00 m	116 cm	1,98 m	36,50	5413432531083	1.572,01 €
PMP10	10**	3,99 m	2,50 m	116 cm	2,32 m	42,00	5413432531106	1.888,24 €
PMP12	12**	4,53 m	3,00 m	116 cm	2,70 m	47,10	5413432531120	2.173,51 €

* plateforme de travail 600x480 et plateforme porte-outils 450X280 ** plateforme de travail 600X510 et plateforme porte-outils 600X280



DÉLAI DE LIVRAISON SUR DEMANDE



PMP08

SOLIDE

PLATEFORME 1250 MM

ART.	Stair	Height	Width	Depth	Platform	EAN	PRICE
PEB125003	03	1,75 m	0,75 m	55 cm	1,90 m	5413432182032	1.391,89 €
PEB125004	04	2,00 m	1,00 m	55 cm	2,10 m	5413432182049	1.553,75 €
PEB125005	05	2,25 m	1,25 m	55 cm	2,30 m	5413432182056	1.715,60 €
PEB125006	06	2,50 m	1,50 m	55 cm	2,50 m	5413432182063	1.877,45 €
PEB125007	07	2,75 m	1,75 m	55 cm	2,75 m	5413432182070	2.039,28 €
PEB125008	08	3,00 m	2,00 m	55 cm	2,95 m	5401145004086	2.256,06 €

* La plateforme compte comme marche.

** La largeur de la base avec stabilisateurs est de 1 m.



PEB125006

DÉLAI DE LIVRAISON SUR DEMANDE

SOLIDE

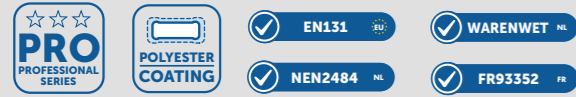

- Plateforme d'accès pour les excavations, les fouilles, les conteneurs, etc.
- Avec mains courantes de sécurité des deux côtés
- Base télescopique pour travailler à différentes hauteurs
- L'échelle peut être pliée pour faciliter le stockage et le transport.
- Avec échelons plats
- Plaques de support avec points d'ancrage sous la plateforme
- Anneaux de levage pour une installation aisée
- Structure entièrement en aluminium
- Capacité de charge maximale : 150 kg
- Distance entre 2 échelons : 25 cm
- Largeur de l'échelle : 60 cm
- 10 ans de garantie
- Ensemble de roulettes de transport disponible séparément
- Profondeur de marche 30 mm

ST-PLFM-0001

Ensemble de roulettes dia. 125 mm

EAN	PRIX
5401145004895	28,65 €



- Plateforme d'accès permettant un accès sûr aux chantiers, étages, etc.
- Portillon à fermeture automatique pour un accès verrouillé
- Avec mains courantes de sécurité des deux côtés
- Base télescopique pour travailler à différentes hauteurs
- L'échelle peut être pliée pour faciliter le stockage et le transport
- Avec échelons plats
- Plaques de support avec points d'ancrage sous la plateforme
- Anneaux de levage pour une installation aisée
- Structure entièrement en aluminium
- Capacité de charge maximale : 150 kg
- Distance entre 2 échelons : 25 cm
- Largeur de l'échelle : 60 cm
- 10 ans de garantie
- Ensemble de roulettes de transport disponible séparément
- Profondeur de marche 30 mm

ST-PLFM-0001

Ensemble de roulettes dia. 125 mm

EAN	PRIX
5401145004895	28,65 €

ART.						EAN	PRIX
EFF0608	05 -> 08	1,15 m - 1,85 m	0,6 m	2,4x0,60x0,35 m	17,15	5413432715506	1.177,23 €
EFF0813	07 -> 13	1,65 m - 3,05 m	0,6 m	2,9x0,60x0,35 m	21,45	5413432715513	1.294,36 €
EFF1018	11 -> 19	2,60 m - 4,45 m	0,6 m	3,9x0,60x0,35 m	29,80	5401145003911	1.478,20 €

ART.						EAN	PRIX
EAD0608	05 -> 08	1,15 m - 1,85 m	0,6 m	2,4x0,60x0,35 m	18,15	5401145004925	1.294,94 €
EAD0813	07 -> 13	1,65 m - 3,05 m	0,6 m	2,9x0,60x0,35 m	22,45	5401145004949	1.423,79 €
EAD1018	11 -> 19	2,60 m - 4,45 m	0,6 m	3,9x0,60x0,35 m	30,80	5401145004963	1.626,02 €



DÉLAI DE LIVRAISON SUR DEMANDE



EFF0608

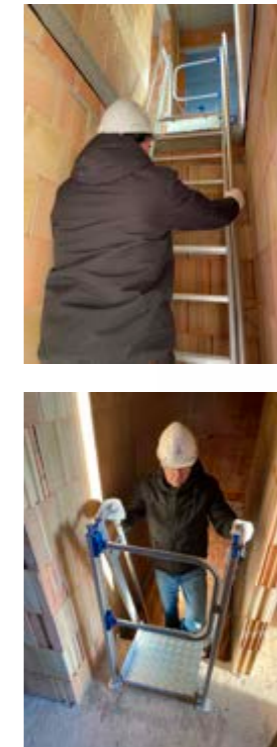

DÉLAI DE LIVRAISON SUR DEMANDE



EAD0608 avec roulettes de transport en option

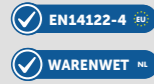

- Capacité de charge maximale : 150 kg
- Distance entre 2 marches : 25 cm, profondeur de marche : 10 cm
- 10 ans de garantie
- Grâce à sa construction ouverte, elle est idéale pour se positionner au-dessus pour des obstacles fixes tels que les bandes transporteuses, les bordures, etc.
- Construction en aluminium de haute qualité pour une utilisation à l'intérieur et à l'extérieur
- Livrée en Kit (montage simple sur place)
- 60cm de largeur
- Plateforme de 60x110 cm avec plinthes
- Double main courante
- Fixation au sol obligatoire



ART.	EAN	PRIX
ST-PLFM-0003 Fixation au sol set OVB	5401145010117	38,05 €

DÉLAI DE LIVRAISON SUR DEMANDE

ART.	Staircase	Height	Width	Depth	Length	Weight (kg)	EAN	PRIX
OVB04	2X4	2,21 m	1,00 m	60 cm	1,91 m	28,70	5413432591049	1.055,12 €
OVB05	2X5	2,48 m	1,25 m	60 cm	2,12 m	30,70	5413432591056	1.347,80 €
OVB06	2X6	2,75 m	1,50 m	60 cm	2,34 m	32,60	5413432591063	1.472,03 €
OVB07	2X7	3,02 m	1,75 m	60 cm	2,54 m	36,50	5413432591070	1.594,81 €

Hauteur libre sous la plateforme : voir dimensions dans la quatrième colonne

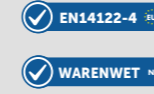

- Plateforme d'accès et de travail pour les remorques de camions, les conteneurs, etc.
- Capacité de charge maximale : 500 kg
- Distance entre 2 marches : 25 cm, profondeur de marche : 20 cm
- plateforme antidérapante
- Mains courantes amovibles, côtés remplaçables
- Yeux de levage
- Roues pivotantes freinées Ø 200mm
- Portillon de sécurité à fermeture automatique
- Option PDDJOIN pour relier 2 plateformes
- 10 ans de garantie



DÉLAI DE LIVRAISON SUR DEMANDE



ART.	Staircase	G	Width	Depth	Length	Weight (kg)	EAN	PRIX
PDD3000	07	3,00 m	1,40 m	0,72 m	4,19 m	117	5401145008572	6.696,11 €
PDD4000	07	4,00 m	1,40 m	0,72 m	5,21 m	140	5401145009920	8.014,93 €
PDD6000	07	6,00 m	1,40 m	0,72 m	7,23 m	175	5401145008589	9.039,51 €

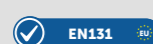

- Idéale pour un coffrage en toute sécurité
- La base télescopique permet de travailler à différentes hauteurs
- Équipée d'un portillon de sécurité, ne s'ouvrant que vers le haut
- Équipée de série de pieds pivotants et de roulettes pour le transport
- Capacité de charge maximale : 150 kg
- Distance entre 2 échelons : 25 cm
- Largeur de la base : 60 cm
- Deux yeux de levage
- 10 ans de garantie



DÉLAI DE LIVRAISON SUR DEMANDE

EPM0710

ART.						EAN	PRIX
EPM0710	7-11	1,65 m - 2,80 m	60 cm	3,05 x 0,60 x 0,42 m	23,70	5413432561073	1.092,39 €
EPM1018	11-19	2,55 m - 4,40 m	60 cm	4,05 x 0,60 x 0,42 m	27,60	5420080608869	1.388,37 €



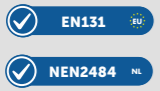

Notre plateforme de travail mobile WHK offre une combinaison unique alliant sécurité, rapidité et ergonomie.

Les avantages de notre solution :

- Réduction des risques de blessures et d'accidents
- Un travail plus efficace et plus confortable
- Un réapprovisionnement ergonomique des rayons
- Facile et rapide à déplacer
- Poignée de levage incluse
- Sur roulettes
- Profondeur de marche 10 cm
- 10 ans de garantie



ART.							EAN	RIX
WHK2	1 X 2	500	2 500	1 160	580	24,00	5401145004253	2.063,53 €
WHK3	1 X 3	750	2 750	1290	580	26,00	5401145004246	2.151,36 €



WHK3

DÉLAI DE LIVRAISON SUR DEMANDE



- Capacité de charge maximale : 500 kg !
- Surface d'appui : 80 mm sur 830 mm
- Avec verrou d'écartement
- Hauteur de 800 mm
- Poids de 4,35 kg
- 10 ans de garantie



ART.	EAN	RIX
SCH	5401145005403	138,62 €



Échafaudages

Nos échafaudages répondent à toutes les normes légales.

Grâce à la production située en Belgique et à la disponibilité de pièces détachées, nous pouvons offrir une garantie de 10 ans sur les vices de fabrication.

Nos échafaudages sont pourvus d'un revêtement en polyester qui présente les avantages suivants :

- Les produits conservent leur aspect neuf, ce qui permet de les stocker à l'extérieur ;
- Les mains et les vêtements ne noircissent pas comme sur un échafaudage non revêtu ;
- Idéal pour une utilisation dans l'industrie alimentaire ;
- En hiver, l'aluminium est moins froid ;
- Assure une meilleure prise.

Les pièces de notre échafaudage professionnel sont compatibles entre elles. Par conséquent, un échafaudage pliable professionnel peut être transformé en échafaudage roulant.

Nos échafaudages professionnels sont équipés de la main courante révolutionnaire 4S. Ce système vous permet de toujours travailler à 360° en toute sécurité, et de réduire le temps de montage et de démontage de l'échafaudage. Ce temps de montage et de démontage est réduit tandis que vous vous conformez toujours à la norme.



SOMMAIRE

4S Main courante pour paliers - Easy-Safe et Classic-Safe conforme à la norme EN 1004-1:2020	47
SOLIDEAir - Plancher de plateforme composite	47
Aperçu de la gamme d'échafaudages	48
VS4S - Échafaudage pliant Easy-Safe	50
RS4S 075 - Échafaudage roulant Easy-Safe 075	52
RS4S 135 - Échafaudage roulant Easy-Safe 135	56
RS4S 135 - Échafaudage roulant Easy-Safe 135 avec escalier de confort	60
VS - Échafaudage pliant Classic-Safe	62
RS 075 - Échafaudage roulant Classic-Safe 075	64
RS 135 - Échafaudage roulant Classic-Safe 135	68
RS VS - Composants	72
RS VS - Accessoires	74
DR - Protection de bord de toiture	75
BUMP - Protection pour échafaudage	75
WS - Pièces de rechange	76
WB - Passerelle SOLIDEck	78
YT - Yeti	80
TSVS - Échafaudage de jardin	82



Nos échafaudages roulants sont conformes à la norme européenne EN 1004 et répondent aux exigences les plus strictes en matière de sécurité, de stabilité et de qualité.

4S | Garde-corps antichute

4S Garde-corps antichute - Easy-Safe et Classic-Safe suivant la norme EN 1004-1:2020

Le garde-corps antichute 4S de Solide permet de se conformer aisément à la norme européenne EN 1004-1:2020, qui exige le montage et le démontage en toute sécurité des échafaudages roulants et pliants sans protection individuelle contre les chutes.

Le système garantit une protection à 360° et satisfait à l'exigence d'espacement maximal de 2,25 m entre les plateformes et une hauteur de plateforme initiale pouvant atteindre 3,40 m.

Nos configurations d'échafaudage sont subdivisées en deux versions, toutes deux conformes à la norme européenne EN 1004-1:2020.

1. Version Easy-Safe: VS4S / RS4S

Toutes les mains courantes sont des garde-corps antichute pour une sécurité et une facilité d'utilisation maximales.

Moins de pièces, assemblage plus rapide.

2. Version Classic-Safe : VS / RS

Seulement deux garde-corps antichutes en combinaison avec des lisses horizontales. Les deux garde-corps antichutes garantissent que le montage et le démontage peuvent toujours s'effectuer avec une protection à 360°.



VS VS4S

RS RS4S

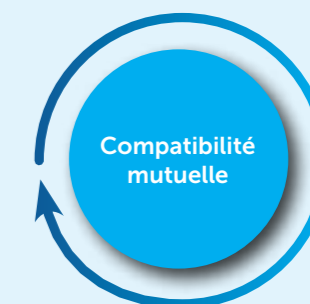

RS4S
Confort

SOLIDEAir | Planchers d'échafaudage

Nos échafaudages professionnels peuvent également être équipés de plateformes SOLIDEAir, outre les planchers en bois.

Ces tôles sont fabriquées en composite thermoplastique renforcé de fibre de verre comprenant un noyau alvéolaire ultraléger en PP. Elles sont ainsi jusqu'à 35 % plus légères que le contreplaqué tout en étant très rigides et résistantes aux chocs grâce à la bande continue renforcée à la fibre.

Imperméable à l'humidité, résistante aux moisissures, aux agents chimiques et aux rayons UV, la tôle SOLIDEAir reste fiable pendant des années, même après plus de 10 ans d'utilisation à l'extérieur.

Le plancher est facile à nettoyer avec un nettoyeur haute pression, il est entièrement recyclable et garantit un faible coût de possession grâce à sa facilité d'entretien et à sa longue durée de vie.

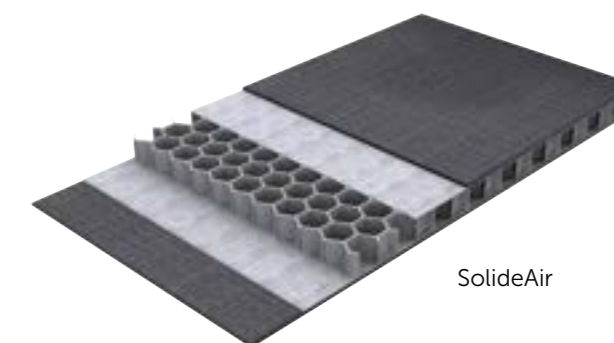

SolideAir

Avantages :

- 35 % plus léger que le contreplaqué
- Haute résistance aux chocs
- Résistant à l'humidité, aux moisissures, aux agents chimiques et aux UV
- Nettoyable au nettoyeur haute pression
- 100 % recyclable
- Faible coût de possession
- Le produit est insensible à la délamination

Découvrez en un coup d'œil tous les composants intelligents de nos échafaudages Solide. Chaque élément de l'illustration est numéroté et nommé, pour vous permettre de voir exactement comment la qualité, la sécurité et la facilité d'utilisation sont réunies en un seul système mûrement réfléchi.

- 1 Cadre 75-28-7
- 2 Support de roue + roue Ø 200 premium
- 3 Plateforme 185 avec trappe
- 4 Renfort diagonal
- 5 Lisse horizontale
- 6 Cadre 75-28-4
- 7 Garde-corps 4S
- 8 Jeu de plinthes 75x185
- 9 Stabilisateur triangulaire télescopique
- 10 Marchepied

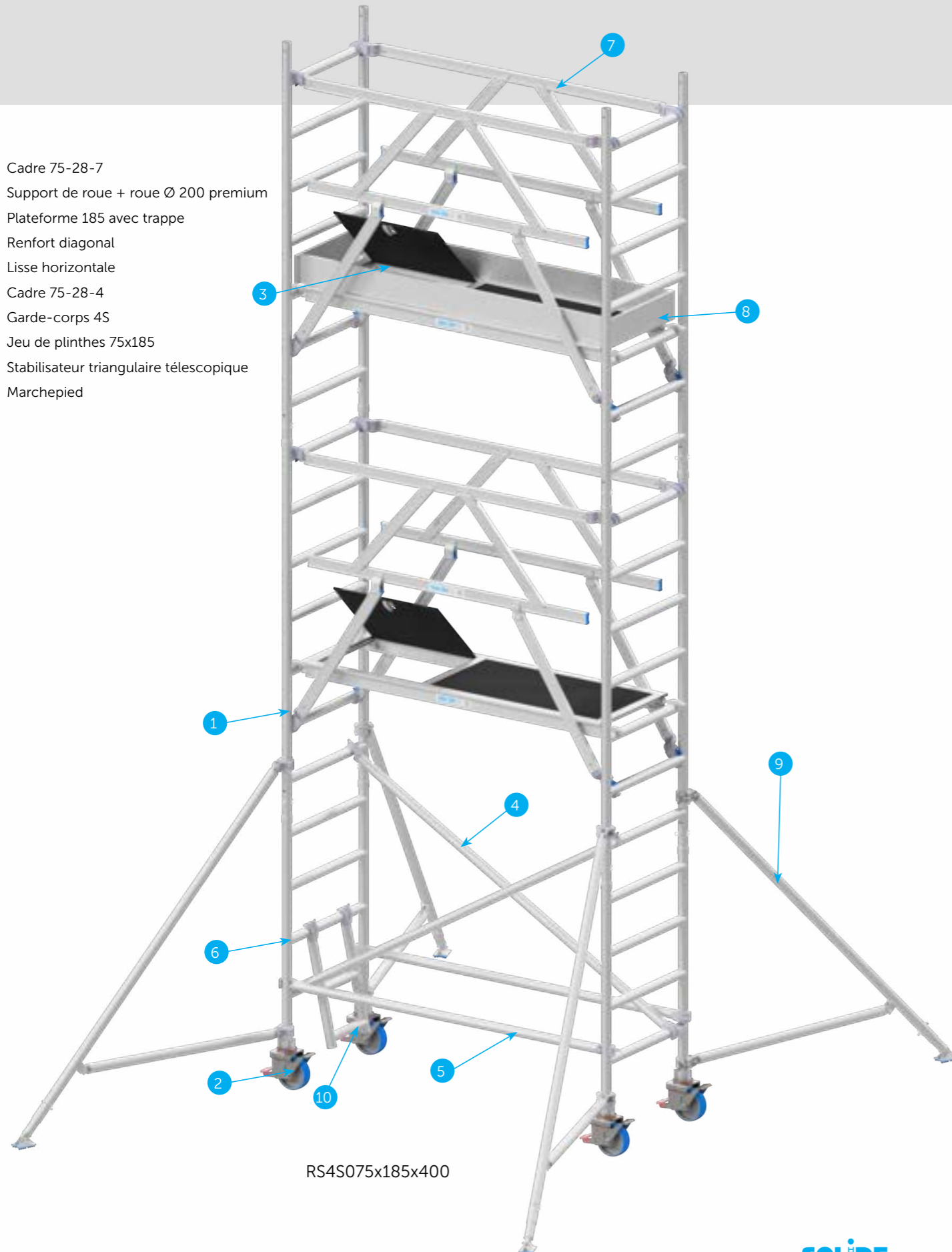

RS4S075x185x400

Échafaudage pliant - vs4s / vs



L'échafaudage pliant Solide VS combine la commodité d'un échafaudage pliant avec la robustesse d'un échafaudage roulant. Spécialement conçu pour un usage industriel et professionnel, cet échafaudage est fabriqué en aluminium revêtu de polyester haut de gamme, ce qui aboutit à une construction légère mais extrêmement durable.

Grâce à sa conception compacte, l'échafaudage pliant VS est facile à transporter et à installer. D'un excellent rapport qualité-prix, cet échafaudage offre l'équilibre parfait entre prix abordable et performances à long terme.

- Hauteur de travail maximale : 10 m
- Capacité de charge maximale : 200 kg/m²
- Diamètre du cadre et des montants : 51 mm x 2 mm
- Largeur de l'échafaudage : 0,75 m
- Longueur de la plateforme : 1,85 m
- 10 ans de garantie
- Modulaire

Échafaudage roulant - RS4S / RS

L'échafaudage roulant Solide RS est la solution par excellence pour tous les professionnels qui recherchent le confort, la durabilité et un excellent rapport qualité-prix. Fabriqué en aluminium revêtu de polyester haut de gamme, cet échafaudage offre une conception légère et robuste à la fois facile à transporter et à installer.

Avec une surface debout confortable, vous travaillez en toute sécurité et de manière efficace, sans rien sacrifier à la stabilité. Parfait pour les professionnels de l'industrie qui ont besoin d'un échafaudage roulant fiable pour une utilisation professionnelle au quotidien.

- Hauteur de travail maximale : 10,20 m - 14,20 m
- Capacité de charge maximale : 200 kg/m²
- Diamètre du cadre et des montants : 51 mm x 2 mm
- Largeur de l'échafaudage : 0,75 m ou 1,35 m
- Longueur de la plateforme : 1,85 m ou 2,45 m ou 3,05 m
- 10 ans de garantie
- Modulaire



Échafaudage roulant en version confort - RS4S

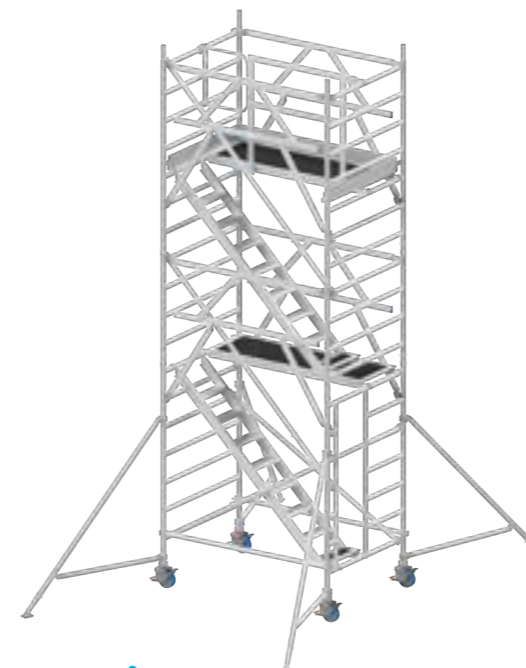

L'échafaudage roulant Solide RS4S offre tout ce dont vous avez besoin pour une utilisation professionnelle et industrielle. Conçu dans une optique de qualité et de savoir-faire, cet échafaudage offre un équilibre parfait entre confort, durabilité et facilité d'utilisation.

Fabriqué en aluminium revêtu de polyester, cet échafaudage roulant est non seulement robuste mais aussi léger, ce qui le rend facile à déplacer et à monter. La conception de l'échelle de confort vous permet de monter et de descendre facilement et en toute sécurité, sans rien sacrifier à la stabilité.

L'espace de travail spacieux et confortable vous permet de travailler en hauteur efficacement. Un investissement durable assorti d'un excellent rapport qualité-prix.

- Hauteur de travail maximale : 14,20 m
- Capacité de charge maximale : 200 kg/m²
- Diamètre du cadre et des montants : 51 mm x 2 mm
- Largeur de l'échafaudage : 1,35 m
- Longueur de la plateforme : 1,85 m ou 2,45 m ou 3,05 m
- 10 ans de garantie
- Modulaire

réf.		prix	EAN	kg
Easy-Safe - Configuration échafaudage pliant 0,75 m x 1,85 m - plancher de plateforme en bois				
VS30	Échafaudage pliant 0,75x1,85x1,00	1.601,57 €	5413432760018	43,50
VS38	Échafaudage pliant 0,75x1,85x1,80	3.032,19 €	5413432760124	70,60
VS44	Échafaudage pliant 4S 0,75x1,85x2,40	3.615,93 €	5401145008244	86,70
VS604S	Échafaudage pliant 4S 0,75x1,85x4,00	5.936,99 €	5401145008282	139,50
VS704S	Échafaudage pliant 4S 0,75x1,85x5,00	6.094,77 €	5401145013361	145,30
VS804S	Échafaudage pliant 4S 0,75x1,85x6,00	7.678,62 €	5401145008329	176,70
VS904S	Échafaudage pliant 4S 0,75x1,85x7,00	7.836,39 €	5401145013347	162,90
VS1004S	Échafaudage pliant 4S 0,75x1,85x8,00	9.420,24 €	5401145008145	213,90
Easy-Safe - Configuration échafaudage pliant 0,75 m x 1,85 m - SOLIDEAir plancher en composite				
VS30R	Échafaudage pliant 0,75x1,85x1,00 SOLIDEAir	1.675,85 €	5413432760049	41,45
VS38R	Échafaudage pliant 0,75x1,85x1,80 SOLIDEAir	3.106,48 €	5413432715254	68,55
VS44R	Échafaudage pliant 0,75x1,85x2,40 SOLIDEAir	3.690,21 €	5413432715285	84,65
VS604SR	Échafaudage pliant 4S 0,75x1,85x4,00 SOLIDEAir	6.085,57 €	5401145008305	135,40
VS704SR	Échafaudage pliant 4S 0,75x1,85x5,00 SOLIDEAir	6.243,34 €	5401145013378	141,20
VS804SR	Échafaudage pliant 4S 0,75x1,85x6,00 SOLIDEAir	7.901,48 €	5401145008343	170,55
VS904SR	Échafaudage pliant 4S 0,75x1,85x7,00 SOLIDEAir	8.059,25 €	5401145013354	156,75
VS1004SR	Échafaudage pliant 4S 0,75x1,85x8,00 SOLIDEAir	9.717,39 €	5401145008169	205,70

Contenu des kits de configuration

Art.				VS30	VS38
	réf.	Prix €/pièce	hauteur de travail	2,75 m	3,80 m
			hauteur de plateforme	0,75 m	1,80 m
Élément pliant 6 échelons	VS0756	781,06	19,60	1	1
Cadre 7 échelons	RS0757	309,10	7,60	-	-
Cadre 4 échelons	RS0754	230,21	4,70	-	2
Support de roue avec roue (125 mm)	VS125W	43,06	1,50	4	4
Support de roue avec roue Ø 200 premium	RS200W	191,91	6,20	-	-
Plateforme avec trappe	RS185M	373,01	12,60	1	1
SOLIDEAir avec trappe	RS185MR	447,30	10,55	-	-
Lisse diagonale	RS185D	84,57	2,30	-	-
Lisse horizontale	RS185H	84,57	2,10	1	1
Garde-corps 4S	RS185L4S	375,21	4,70	-	2
Jeu de plinthes **	RS001K	219,79	8,30	-	1
Stabilisateur triangulaire télescopique *	RS210300S	266,04	5,60	-	-
Marchepied	RSOP	141,82	2,60	-	-
Stabilisateur 60	VS STAB	47,67	0,80	4	4

* L'utilisation de 4 stabilisateurs est obligatoire pour un montage libre.

** Conformément à la réglementation française, des plinthes sont requises à chaque niveau de l'échafaudage.



VS30



VS38



VS44



VS604S

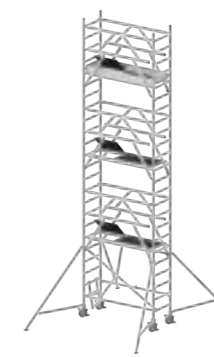

VS804S

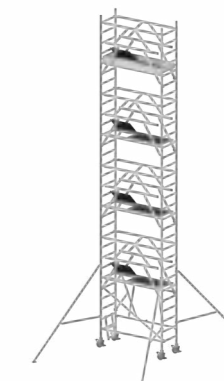

VS1004S



	VS44	VS604S	VS704S	VS804S	VS904S	VS1004S
	4,40 m	6,00 m	7,00 m	8,00 m	9,00 m	10,00 m
	2,40 m	4,00 m	5,00 m	6,00 m	7,00 m	8,00 m
1	1	1	1	1	1	1
2	2	2	4	4	6	6
-	-	2	-	2	-	2
4	-	-	-	-	-	-
-	-	4	4	4	4	4
1	1	2	2	3	3	4
1	1	1	1	1	1	1
1	1	1	1	1	1	1
2	4	4	4	6	6	8
1	1	1	1	1	1	1
2	2	2	2	2	2	2
-	1	1	1	1	1	1
-	-	-	-	-	-	-

réf.		prix	EAN	kg
Easy-Safe - Configuration échafaudage roulant 0,75x1,85 - plancher de plateforme en bois				
RS4S075X185X200	Échafaudage roulant 4S 0,75x1,85x2,00	4.201,64 €	5401145006202	102,30
RS4S075X185X300	Échafaudage roulant 4S 0,75x1,85x3,00	4.359,41 €	5401145011671	108,10
RS4S075X185X400	Échafaudage roulant 4S 0,75x1,85x4,00	5.943,26 €	5401145006240	139,50
RS4S075X185X500	Échafaudage roulant 4S 0,75x1,85x5,00	6.101,04 €	5401145011695	145,30
RS4S075X185X600	Échafaudage roulant 4S 0,75x1,85x6,00	7.684,89 €	5401145006288	176,70
RS4S075X185X700	Échafaudage roulant 4S 0,75x1,85x7,00	7.842,66 €	5401145011718	182,50
RS4S075X185X800	Échafaudage roulant 4S 0,75x1,85x8,00	9.426,51 €	5401145006325	213,90
Easy-Safe - Configuration échafaudage roulant 0,75x2,45 - plancher de plateforme en bois				
RS4S075X245X200	Échafaudage roulant 4S 0,75x2,45x2,00	4.322,25 €	5401145006363	108,80
RS4S075X245X300	Échafaudage roulant 4S 0,75x2,45x3,00	4.480,02 €	5401145011756	114,60
RS4S075X245X400	Échafaudage roulant 4S 0,75x2,45x4,00	6.144,51 €	5401145006400	150,70
RS4S075X245X500	Échafaudage roulant 4S 0,75x2,45x5,00	6.302,28 €	5401145011770	156,50
RS4S075X245X600	Échafaudage roulant 4S 0,75x2,45x6,00	7.966,76 €	5401145006448	192,60
RS4S075X245X700	Échafaudage roulant 4S 0,75x2,45x7,00	8.124,53 €	5401145011794	198,40
RS4S075X245X800	Échafaudage roulant 4S 0,75x2,45x8,00	9.789,01 €	5401145006486	234,50
Easy-Safe - Configuration échafaudage roulant 0,75x3,05 - plancher de plateforme en bois				
RS4S075X305X200	Échafaudage roulant 4S 0,75x3,05x2,00	4.530,78 €	5401145006523	120,30
RS4S075X305X300	Échafaudage roulant 4S 0,75x3,05x3,00	4.688,55 €	5401145011831	126,10
RS4S075X305X400	Échafaudage roulant 4S 0,75x3,05x4,00	6.496,05 €	5401145006561	170,20
RS4S075X305X500	Échafaudage roulant 4S 0,75x3,05x5,00	6.653,82 €	5401145011855	176,00
RS4S075X305X600	Échafaudage roulant 4S 0,75x3,05x6,00	8.461,31 €	5401145006608	220,10
RS4S075X305X700	Échafaudage roulant 4S 0,75x3,05x7,00	8.619,08 €	5401145011879	225,90
RS4S075X305X800	Échafaudage roulant 4S 0,75x3,05x8,00	10.426,57 €	5401145006646	270,00

Contenu des kits de configuration

Art. RS4S075				200	300
	réf.	Prix €/pièce	hauteur de travail / hauteur de plateforme		
Cadre 75-28-7	RS0757	309,10	7,60	2	4
Cadre 75-28-4	RS0754	230,21	4,70	2	-
Support de roue avec roue premium D200	RS200W	191,91	6,20	4	4
Lisse horizontale 185	RS185H	84,57	2,10	2	2
Lisse horizontale 245	RS245H	87,65	2,60		
Lisse horizontale 305	RS305H	96,88	2,90		
Lisse diagonale 185	RS185D	84,57	2,30	2	2
Lisse diagonale 245	RS245D	93,81	2,70		
Lisse diagonale 305	RS305D	104,57	3,10		
Garde-corps 185-4S	RS185L4S	375,21	4,70	2	2
Garde-corps 245-4S	RS245L4S	396,74	5,40		
Garde-corps 305-4S	RS305L4S	435,18	6,20		
Jeu de plinthes 75x185 **	RS001K	219,79	8,30	1	1
Jeu de plinthes 75x245 **	RS002K	235,12	8,30		
Jeu de plinthes 75x305 **	RS003K	260,65	10,40		
Plateforme 185 avec trappe	RS185M	373,01	12,60	1	1
Plateforme 245 avec trappe	RS245M	410,57	15,90		
Plateforme 305 avec trappe	RS305M	476,70	22,30		
Stabilisateur triangulaire télescopique *	RS210300S	266,04	5,60	2	2
Marchepied	RSOP	141,82	2,60	1	1

* L'utilisation de 4 stabilisateurs est obligatoire pour un montage libre.
 ** Conformément à la réglementation française, des plinthes sont requises à chaque niveau de l'échafaudage.

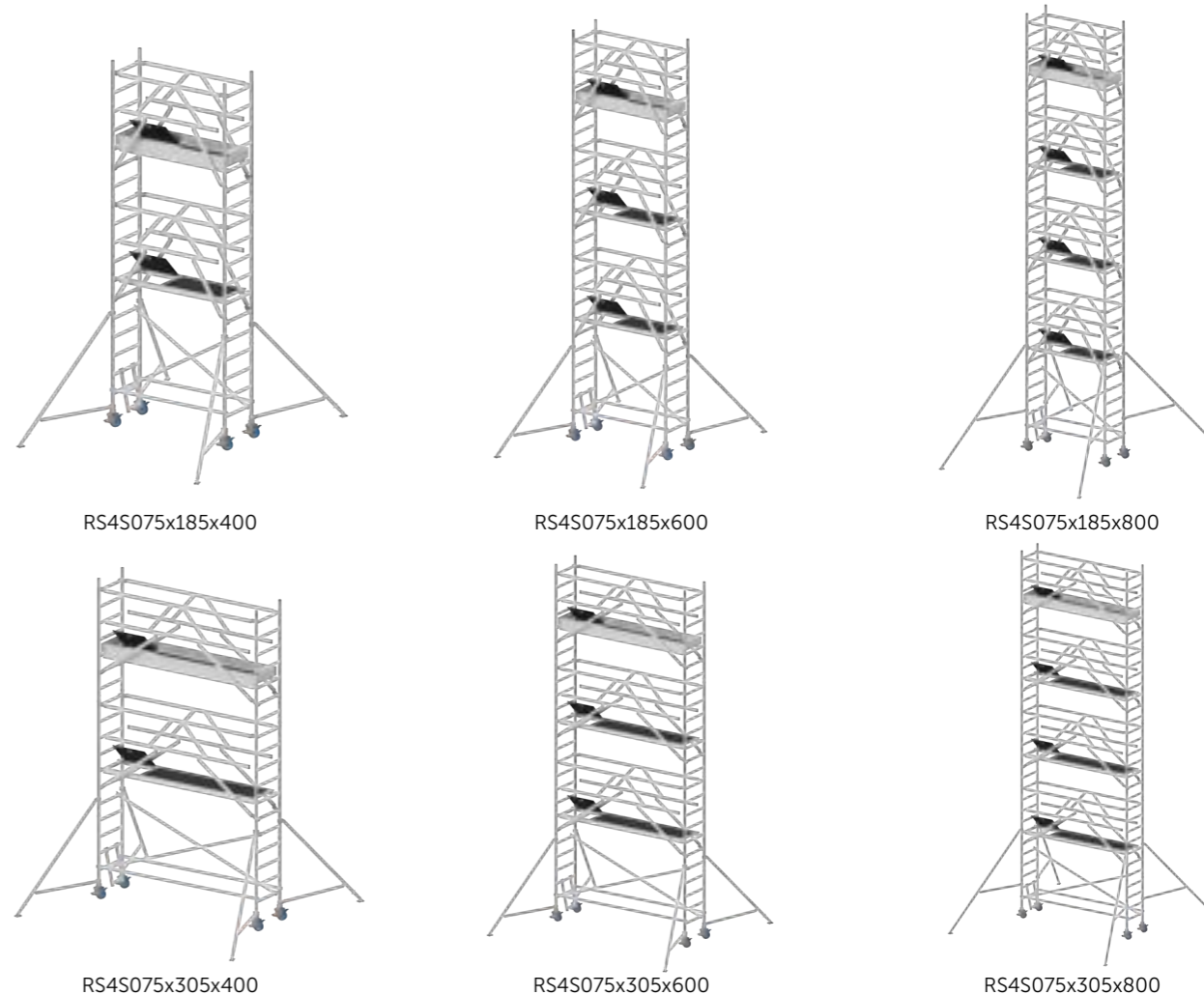

	400	500	600	700	800
	6,20 m	7,20 m	8,20 m	9,20 m	10,20 m
	4,20 m	5,20 m	6,20 m	7,20 m	8,20 m
	4	6	6	8	8
	2	-	2	-	2
	4	4	4	4	4
	2	2	2	2	2
	2	2	2	2	2
	4	4	6	6	8
	1	1	1	1	1
	2	2	3	3	4
	2	2	2	2	2
	1	1	1	1	1

réf.		prix	EAN	kg
Easy-Safe - Configuration échafaudage roulant 0,75x1,85 - SOLIDEAir plancher de plateforme composite				
RS4S075X185X200R	Échafaudage roulant 4S 0,75x1,85x2,00	4.275,93 €	5401145006226	100,25
RS4S075X185X300R	Échafaudage roulant 4S 0,75x1,85x3,00	4.433,70 €	5401145011688	106,05
RS4S075X185X400R	Échafaudage roulant 4S 0,75x1,85x4,00	6.091,84 €	5401145006264	135,40
RS4S075X185X500R	Échafaudage roulant 4S 0,75x1,85x5,00	6.249,61 €	5401145011701	141,20
RS4S075X185X600R	Échafaudage roulant 4S 0,75x1,85x6,00	7.907,75 €	5401145006301	170,55
RS4S075X185X700R	Échafaudage roulant 4S 0,75x1,85x7,00	8.065,52 €	5401145011725	176,35
RS4S075X185X800R	Échafaudage roulant 4S 0,75x1,85x8,00	9.723,66 €	5401145006349	205,70
Easy-Safe - Configuration échafaudage roulant 0,75x2,45 - SOLIDEAir plancher de plateforme composite				
RS4S075X245X200R	Échafaudage roulant 4S 0,75x2,45x2,00	4.453,25 €	5401145006387	106,90
RS4S075X245X300R	Échafaudage roulant 4S 0,75x2,45x3,00	4.611,02 €	5401145011763	112,70
RS4S075X245X400R	Échafaudage roulant 4S 0,75x2,45x4,00	6.406,50 €	5401145006424	146,90
RS4S075X245X500R	Échafaudage roulant 4S 0,75x2,45x5,00	6.564,27 €	5401145011787	152,70
RS4S075X245X600R	Échafaudage roulant 4S 0,75x2,45x6,00	8.359,75 €	5401145006462	186,90
RS4S075X245X700R	Échafaudage roulant 4S 0,75x2,45x7,00	8.517,53 €	5401145011800	192,70
RS4S075X245X800R	Échafaudage roulant 4S 0,75x2,45x8,00	10.313,01 €	5401145006509	226,90
Easy-Safe - Configuration échafaudage roulant 0,75x3,05 - SOLIDEAir plancher de plateforme composite				
RS4S075X305X200R	Échafaudage roulant 4S 0,75x3,05x2,00	4.627,26 €	5401145006547	116,95
RS4S075X305X300R	Échafaudage roulant 4S 0,75x3,05x3,00	4.785,03 €	5401145011848	122,80
RS4S075X305X400R	Échafaudage roulant 4S 0,75x3,05x4,00	6.688,99 €	5401145006585	163,50
RS4S075X305X500R	Échafaudage roulant 4S 0,75x3,05x5,00	6.846,77 €	5401145011862	169,30
RS4S075X305X600R	Échafaudage roulant 4S 0,75x3,05x6,00	8.750,73 €	5401145006622	210,05
RS4S075X305X700R	Échafaudage roulant 4S 0,75x3,05x7,00	8.908,50 €	5401145011886	215,90
RS4S075X305X800R	Échafaudage roulant 4S 0,75x3,05x8,00	10.812,47 €	5401145006660	256,60

Contenu des kits de configuration

Art. RS4S075				200	300
		hauteur de travail		4,20 m	5,20 m
		hauteur de plateforme		2,20 m	3,20 m
	réf.	Prix €/pièce	kg		
Cadre 75-28-7	RS0757	309,10	7,60	2	4
Cadre 75-28-4	RS0754	230,21	4,70	2	-
Support de roue avec roue premium D200	RS200W	191,91	6,20	4	4
Lisse horizontale 185	RS185H	84,57	2,10	2	2
Lisse horizontale 245	RS245H	87,65	2,60		
Lisse horizontale 305	RS305H	96,88	2,90		
Lisse diagonale 185	RS185D	84,57	2,30	2	2
Lisse diagonale 245	RS245D	93,81	2,70		
Lisse diagonale 305	RS305D	104,57	3,10		
Garde-corps 185-4S	RS185L4S	375,21	4,70	2	2
Garde-corps 245-4S	RS245L4S	396,74	5,40		
Garde-corps 305-4S	RS305L4S	435,18	6,20		
Jeu de plinthes 75x185 **	RS001K	219,79	8,30	1	1
Jeu de plinthes 75x245 **	RS002K	235,12	8,30		
Jeu de plinthes 75x305 **	RS003K	260,65	10,40		
plateforme SOLIDEAir 185 avec trappe	RS185MR	447,30	10,55	1	1
plateforme SOLIDEAir 245 avec trappe	RS245MR	541,57	14,00		
plateforme SOLIDEAir 305 avec trappe	RS305MR	573,17	18,95		
Stabilisateur triangulaire télescopique *	RS210300S	266,04	5,60	2	2
Marchepied	RSOP	141,82	2,60	1	1

* L'utilisation de 4 stabilisateurs est obligatoire pour un montage libre.

** Conformément à la réglementation française, des plinthes sont requises à chaque niveau de l'échafaudage.



RS4S075x185x400

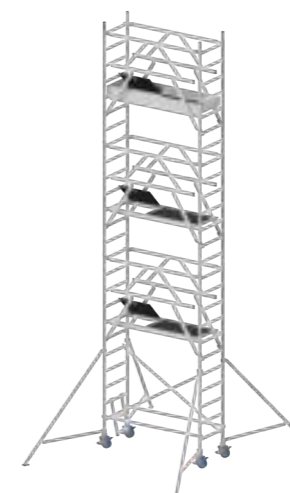

RS4S075x185x600

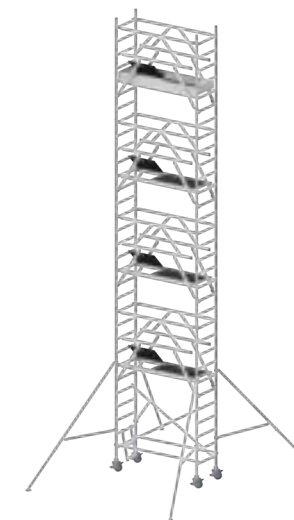

RS4S075x185x800



RS4S075x245x400

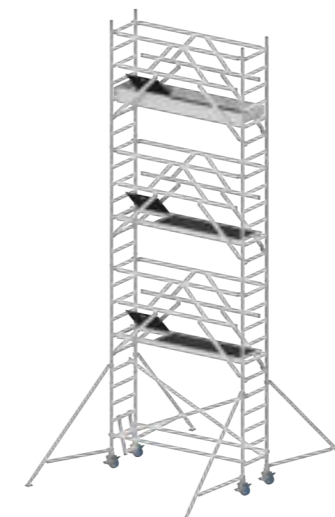

RS4S075x245x600

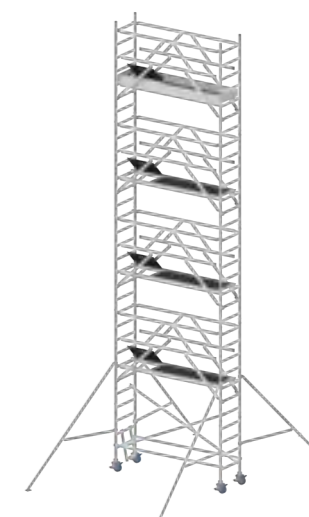

RSS075x245x800

	400	500	600	700	800
	6,20 m	7,20 m	8,20 m	9,20 m	10,20 m
	4,20 m	5,20 m	6,20 m	7,20 m	8,20 m
	4	6	6	8	8
	2	-	2	-	2
	4	4	4	4	4
	2	2	2	2	2
	2	2	2	2	2
	4	4	6	6	8
	1	1	1	1	1
	2	2	3	3	4
	2	2	2	2	2
	1	1	1	1	1

réf.		prix	EAN	kg
Easy-Safe - Configuration échafaudage roulant 1,35x1,85 - plancher de plateforme en bois				
RS4S135X185X200	Échafaudage roulant 4S 1,35x1,85x2,00	4.950,75 €	5401145006844	130,00
RS4S135X185X300	Échafaudage roulant 4S 1,35x1,85x3,00	5.168,00 €	5401145012265	139,00
RS4S135X185X400	Échafaudage roulant 4S 1,35x1,85x4,00	6.833,79 €	5401145006929	174,00
RS4S135X185X500	Échafaudage roulant 4S 1,35x1,85x5,00	7.051,03 €	5401145012289	183,00
RS4S135X185X600	Échafaudage roulant 4S 1,35x1,85x6,00	8.716,83 €	5401145007001	218,00
RS4S135X185X700	Échafaudage roulant 4S 1,35x1,85x7,00	8.934,07 €	5401145012302	227,00
RS4S135X185X800	Échafaudage roulant 4S 1,35x1,85x8,00	10.599,87 €	5401145007087	262,00
RS4S135X185X900	Échafaudage roulant 4S 1,35x1,85x9,00	10.817,11 €	5401145012326	271,00
RS4S135X185X1000	Échafaudage roulant 4S 1,35x1,85x10,00	12.482,90 €	5401145006684	306,00
RS4S135X185X1100	Échafaudage roulant 4S 1,35x1,85x11,00	12.700,15 €	5401145012586	315,00
RS4S135X185X1200	Échafaudage roulant 4S 1,35x1,85x12,00	14.365,94 €	5401145006769	350,00
Easy-Safe - Configuration échafaudage roulant 1,35x2,45 - plancher de plateforme en bois				
RS4S135X245X200	Échafaudage roulant 4S 1,35x2,45x2,00	5.121,82 €	5401145007322	142,20
RS4S135X245X300	Échafaudage roulant 4S 1,35x2,45x3,00	5.339,06 €	5401145012364	151,20
RS4S135X245X400	Échafaudage roulant 4S 1,35x2,45x4,00	7.085,48 €	5401145007407	190,90
RS4S135X245X500	Échafaudage roulant 4S 1,35x2,45x5,00	7.302,73 €	5401145012388	199,90
RS4S135X245X600	Échafaudage roulant 4S 1,35x2,45x6,00	9.049,15 €	5401145007483	239,60
RS4S135X245X700	Échafaudage roulant 4S 1,35x2,45x7,00	9.266,40 €	5401145012401	248,60
RS4S135X245X800	Échafaudage roulant 4S 1,35x2,45x8,00	11.012,82 €	5401145007568	288,30
RS4S135X245X900	Échafaudage roulant 4S 1,35x2,45x9,00	11.230,07 €	5401145012425	297,30
RS4S135X245X1000	Échafaudage roulant 4S 1,35x2,45x10,00	12.976,49 €	5401145007162	337,00
RS4S135X245X1100	Échafaudage roulant 4S 1,35x2,45x11,00	13.193,73 €	5401145012579	346,00
RS4S135X245X1200	Échafaudage roulant 4S 1,35x2,45x12,00	14.940,16 €	5401145007247	385,70
Easy-Safe - Configuration échafaudage roulant 1,35x3,05 - plancher de plateforme en bois				
RS4S135X305X200	Échafaudage roulant 4S 1,35x3,05x2,00	5.413,23 €	5401145007803	159,90
RS4S135X305X300	Échafaudage roulant 4S 1,35x3,05x3,00	5.630,48 €	5401145012463	168,90
RS4S135X305X400	Échafaudage roulant 4S 1,35x3,05x4,00	7.519,91 €	5401145007889	216,60
RS4S135X305X500	Échafaudage roulant 4S 1,35x3,05x5,00	7.737,16 €	5401145012487	225,60
RS4S135X305X600	Échafaudage roulant 4S 1,35x3,05x6,00	9.626,59 €	5401145007964	273,30
RS4S135X305X700	Échafaudage roulant 4S 1,35x3,05x7,00	9.843,83 €	5401145012500	282,30
RS4S135X305X800	Échafaudage roulant 4S 1,35x3,05x8,00	11.733,27 €	5401145008046	330,00
RS4S135X305X900	Échafaudage roulant 4S 1,35x3,05x9,00	11.950,51 €	5401145012524	339,00
RS4S135X305X1000	Échafaudage roulant 4S 1,35x3,05x10,00	13.839,95 €	5401145007643	386,70
RS4S135X305X1100	Échafaudage roulant 4S 1,35x3,05x11,00	14.057,19 €	5401145012548	395,70
RS4S135X305X1200	Échafaudage roulant 4S 1,35x3,05x12,00	15.946,62 €	5401145007728	443,40

Contenu des kits de configuration

Art. RS4S135				200	300	400	500
			hauteur de travail	4,20 m	5,20 m	6,20 m	7,20 m
		Prix	hauteur de plateforme	2,20 m	3,20 m	4,20 m	5,20 m
	réf.	€/pièce	kg				
Cadre 135-28-7	RS1357	309,10	11,00	2	4	4	6
Cadre 135-28-4	RS1354	230,21	6,50	2	-	2	-
Support de roue + roue Ø 200 premium	RS200W	191,91	6,20	4	4	4	4
Plateforme 185 avec trappe	RS185M	373,01	12,60	1	1	2	2
Plateforme 245 avec trappe	RS245M	410,57	15,90				
Plateforme 305 avec trappe	RS305M	476,70	22,30				
Plateforme 185 sans trappe	RS185Z	341,29	12,60	1	1	1	1
Plateforme 245 sans trappe	RS245Z	373,25	16,00				
Plateforme 305 sans trappe	RS305Z	434,62	21,40				
Lisse diagonale 185	RS185D	84,57	2,30	4	4	4	4
Lisse diagonale 245	RS245D	93,81	2,70				
Lisse diagonale 305	RS305D	104,57	3,10				
Lisse horizontale 185	RS185H	84,57	2,10	2	2	2	2
Lisse horizontale 245	RS245H	87,65	2,60				
Lisse horizontale 305	RS305H	96,88	2,90				
Garde-corps 185-4S	RS185L4S	375,21	4,70	2	2	4	4
Garde-corps 245-4S	RS245L4S	396,74	5,40				
Garde-corps 305-4S	RS305L4S	435,18	6,20				
Jeu de plinthes 135x185 **	RS004K	235,12	8,40	1	1	1	1
Jeu de plinthes 135x245 **	RS005K	250,46	9,90				
Jeu de plinthes 135x305 **	RS006K	275,99	12,00				
Stabilisateur triangulaire télescopique *	RS210300S	266,04	5,60	2	2	2	2
Marchepied	RSOP	141,82	2,60	1	1	1	1

* L'utilisation de 4 stabilisateurs est obligatoire pour un montage libre.

** Conformément à la réglementation française, des plinthes sont requises à chaque niveau de l'échafaudage.

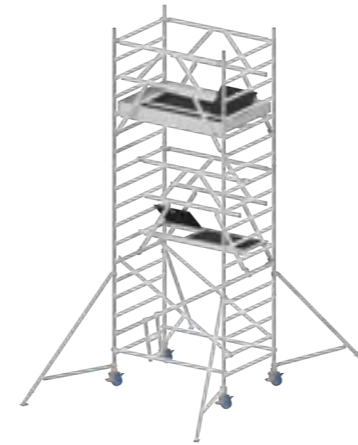

RS4S135x185x400

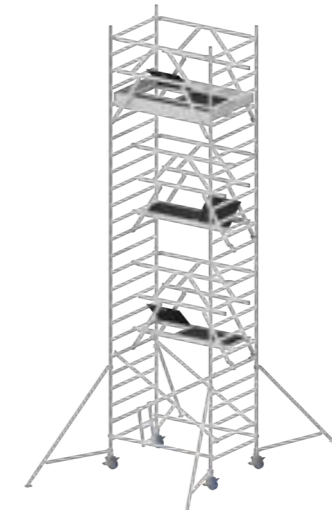

RS4S135x185x600

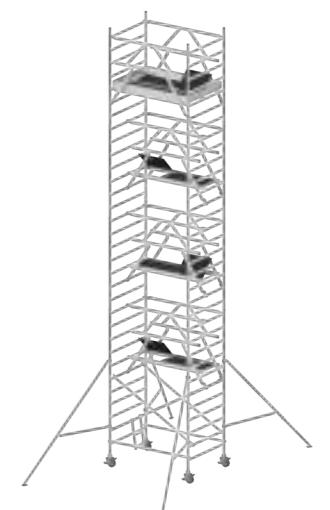

RS4S135x185x800



RS4S135x245x400

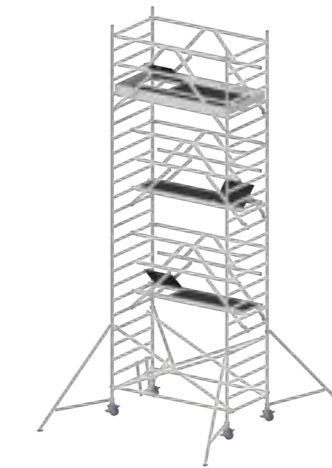

RS4S135x245x600

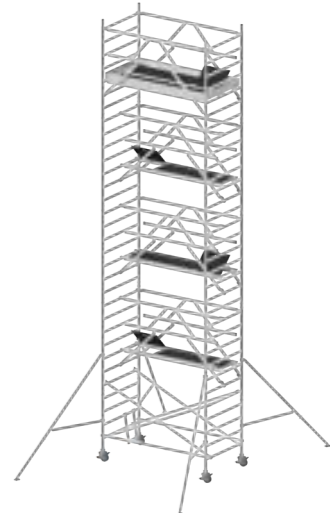

RS4S135x245x800

	600	700	800	900	1000	1100	1200
8,20 m	9,20 m	10,20 m	11,20 m	12,20 m	13,20 m	14,20 m	
6,20 m	7,20 m	8,20 m	9,20 m	10,20 m	11,20 m	12,20 m	
6	8	8	10	10	12	12	
2	-	2	-	2	-	2	
4	4	4	4	4	4	4	
3	3	4	4	5	5	6	
1	1	1	1	1	1	1	
4	4	4	4	4	4	4	
2	2	2	2	2	2	2	
6	6	8	8	10	10	12	
1	1	1	1	1	1	1	
2	2	2	2	2	2	2	
1	1	1	1	1	1	1	

réf.		prix	EAN	kg
Easy-Safe - Configuration échafaudage roulant 1,35x1,85 - SOLIDEAir plancher de plateforme composite				
RS4S135X185X200R	Échafaudage roulant 4S 1,35x1,85x2,00 SOLIDEAir	5.088,18 €	5401145006905	125,70
RS4S135X185X300R	Échafaudage roulant 4S 1,35x1,85x3,00 SOLIDEAir	5.305,43 €	5401145012272	134,70
RS4S135X185X400R	Échafaudage roulant 4S 1,35x1,85x4,00 SOLIDEAir	7.045,51 €	5401145006981	167,65
RS4S135X185X500R	Échafaudage roulant 4S 1,35x1,85x5,00 SOLIDEAir	7.262,76 €	5401145012296	176,65
RS4S135X185X600R	Échafaudage roulant 4S 1,35x1,85x6,00 SOLIDEAir	9.002,84 €	5401145007063	209,60
RS4S135X185X700R	Échafaudage roulant 4S 1,35x1,85x7,00 SOLIDEAir	9.220,08 €	5401145012319	218,60
RS4S135X185X800R	Échafaudage roulant 4S 1,35x1,85x8,00 SOLIDEAir	10.960,16 €	5401145007148	251,55
RS4S135X185X900R	Échafaudage roulant 4S 1,35x1,85x9,00 SOLIDEAir	11.177,41 €	5401145012333	260,55
RS4S135X185X1000R	Échafaudage roulant 4S 1,35x1,85x10,00 SOLIDEAir	12.917,49 €	5401145006745	293,50
RS4S135X185X1100R	Échafaudage roulant 4S 1,35x1,85x11,00 SOLIDEAir	13.134,73 €	5401145012593	302,50
RS4S135X185X1200R	Échafaudage roulant 4S 1,35x1,85x12,00 SOLIDEAir	14.874,81 €	5401145006820	335,45
Easy-Safe - Configuration échafaudage roulant 1,35x2,45 - SOLIDEAir plancher de plateforme composite				
RS4S135X245X200R	Échafaudage roulant 4S 1,35x2,45x2,00 SOLIDEAir	5.373,82 €	5401145007384	137,50
RS4S135X245X300R	Échafaudage roulant 4S 1,35x2,45x3,00 SOLIDEAir	5.591,06 €	5401145012371	146,50
RS4S135X245X400R	Échafaudage roulant 4S 1,35x2,45x4,00 SOLIDEAir	7.468,48 €	5401145007469	184,30
RS4S135X245X500R	Échafaudage roulant 4S 1,35x2,45x5,00 SOLIDEAir	7.685,73 €	5401145012395	193,30
RS4S135X245X600R	Échafaudage roulant 4S 1,35x2,45x6,00 SOLIDEAir	9.563,15 €	5401145007544	231,10
RS4S135X245X700R	Échafaudage roulant 4S 1,35x2,45x7,00 SOLIDEAir	9.780,39 €	5401145012418	240,10
RS4S135X245X800R	Échafaudage roulant 4S 1,35x2,45x8,00 SOLIDEAir	11.657,81 €	5401145007629	277,90
RS4S135X245X900R	Échafaudage roulant 4S 1,35x2,45x9,00 SOLIDEAir	11.875,06 €	5401145012432	286,90
RS4S135X245X1000R	Échafaudage roulant 4S 1,35x2,45x10,00 SOLIDEAir	13.752,48 €	5401145007223	324,70
RS4S135X245X1100R	Échafaudage roulant 4S 1,35x2,45x11,00 SOLIDEAir	13.969,73 €	5401145012562	333,70
RS4S135X245X1200R	Échafaudage roulant 4S 1,35x2,45x12,00 SOLIDEAir	15.847,15 €	5401145007308	371,50
Easy-Safe - Configuration échafaudage roulant 1,35x3,05 - SOLIDEAir plancher de plateforme composite				
RS4S135X305X200R	Échafaudage roulant 4S 1,35x3,05x2,00 SOLIDEAir	5.595,42 €	5401145007865	153,85
RS4S135X305X300R	Échafaudage roulant 4S 1,35x3,05x3,00 SOLIDEAir	5.812,66 €	5401145012470	162,85
RS4S135X305X400R	Échafaudage roulant 4S 1,35x3,05x4,00 SOLIDEAir	7.798,57 €	5401145007940	207,20
RS4S135X305X500R	Échafaudage roulant 4S 1,35x3,05x5,00 SOLIDEAir	8.015,82 €	5401145012494	216,20
RS4S135X305X600R	Échafaudage roulant 4S 1,35x3,05x6,00 SOLIDEAir	10.001,72 €	5401145008022	260,55
RS4S135X305X700R	Échafaudage roulant 4S 1,35x3,05x7,00 SOLIDEAir	10.218,97 €	5401145012517	269,55
RS4S135X305X800R	Échafaudage roulant 4S 1,35x3,05x8,00 SOLIDEAir	12.204,87 €	5401145008107	313,90
RS4S135X305X900R	Échafaudage roulant 4S 1,35x3,05x9,00 SOLIDEAir	12.422,12 €	5401145012531	322,90
RS4S135X305X1000R	Échafaudage roulant 4S 1,35x3,05x10,00 SOLIDEAir	14.408,03 €	5401145007704	367,25
RS4S135X305X1100R	Échafaudage roulant 4S 1,35x3,05x11,00 SOLIDEAir	14.625,27 €	5401145012555	376,25
RS4S135X305X1200R	Échafaudage roulant 4S 1,35x3,05x12,00 SOLIDEAir	16.611,18 €	5401145007780	420,60

Contenu des kits de configuration

Art. RS4S135				200	300	400	500
			hauteur de travail	4,20 m	5,20 m	6,20 m	7,20 m
		Prix	hauteur de plateforme	2,20 m	3,20 m	4,20 m	5,20 m
	réf.	€/pièce	kg				
Cadre 135-28-7	RS1357	309,10	11,00	2	4	4	6
Cadre 135-28-4	RS1354	230,21	6,50	2	-	2	-
Support de roue + roue Ø 200 premium	RS200W	191,91	6,20	4	4	4	4
Plateforme SOLIDEAir 185 avec trappe	RS185MR	447,30	10,55	1	1	2	2
Plateforme SOLIDEAir 245 avec trappe	RS245MR	447,30	14,00				
Plateforme SOLIDEAir 305 avec trappe	RS305MR	573,17	18,95				
Plateforme SOLIDEAir 185 sans trappe	RS185ZR	404,44	10,35	1	1	1	1
Plateforme SOLIDEAir 245 sans trappe	RS245ZR	494,26	13,20				
Plateforme SOLIDEAir 305 sans trappe	RS305ZR	520,33	18,70				
Lisse diagonale 185	RS185D	84,57	2,30	4	4	4	4
Lisse diagonale 245	RS245D	93,81	2,70				
Lisse diagonale 305	RS305D	104,57	3,10				
Lisse horizontale 185	RS185H	84,57	2,10	2	2	2	2
Lisse horizontale 245	RS245H	87,65	2,60				
Lisse horizontale 305	RS305H	96,88	2,90				
Garde-corps 185-4S	RS185L4S	375,21	4,70	2	2	4	4
Garde-corps 245-4S	RS245L4S	396,74	5,40				
Garde-corps 305-4S	RS305L4S	435,18	6,20				
Jeu de plinthes 135x185 **	RS004K	235,12	8,40	1	1	1	1
Jeu de plinthes 135x245 **	RS005K	250,46	9,90				
Jeu de plinthes 135x305 **	RS006K	275,99	12,00				
Stabilisateur triangulaire télescopique *	RS210300S	266,04	5,60	2	2	2	2
Marchepied	RSOP	141,82	2,60	1	1	1	1

* L'utilisation de 4 stabilisateurs est obligatoire pour un montage libre.

** Conformément à la réglementation française, des plinthes sont requises à chaque niveau de l'échafaudage.



RS4S135x185x400

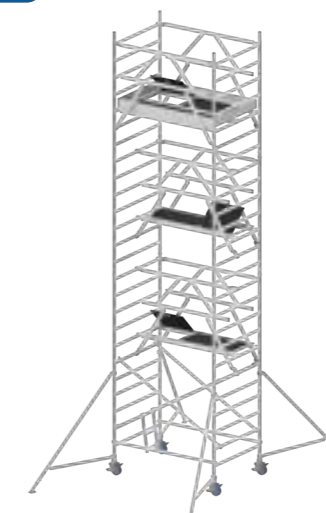

RS4S135x185x600

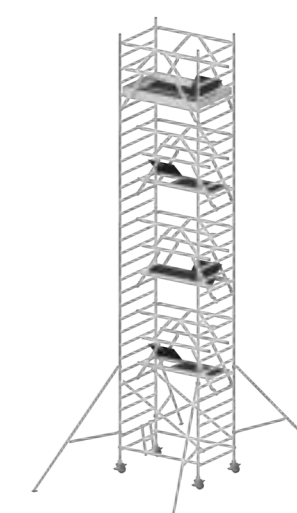

RS4S135x185x800



RS4S135x245x400

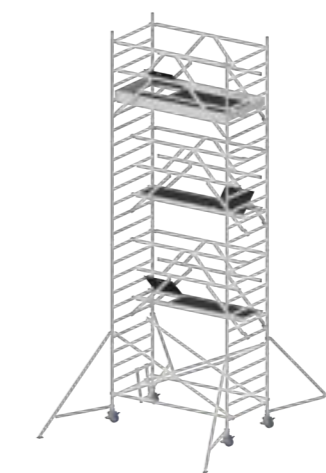

RS4S135x245x600

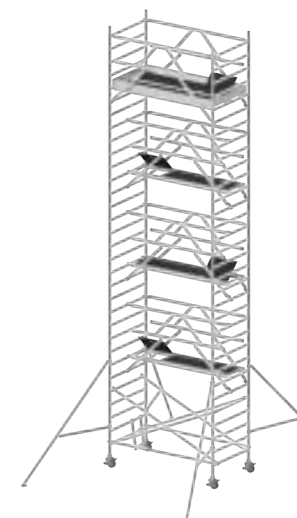

RS4S135x245x800

600	700	800	900	1000	1100	1200
8,20 m	9,20 m	10,20 m	11,20 m	12,20 m	13,20 m	14,20 m
6,20 m	7,20 m	8,20 m	9,20 m	10,20 m	11,20 m	12,20 m
6	8	8	10	10	12	12
2	-	2	-	2	-	2
4	4	4	4	4	4	4
3	3	4	4	5	5	6
1	1	1	1	1	1	1
4	4	4	4	4	4	4
2	2	2	2	2	2	2
6	6	8	8	10	10	12
1	1	1	1	1	1	1
2	2	2	2	2	2	2
1	1	1	1	1	1	1

réf.		prix	EAN	kg
Easy-Safe - Configuration échafaudage roulant 1,35x1,85 - plancher de plateforme en bois				
RS4S135X185X200C	Échafaudage roulant 4S 1,35x1,85x2,00 Comfort	6.135,76 €	5401145006868	146,55
RS4S135X185X400C	Échafaudage roulant 4S 1,35x1,85x4,00 Comfort	8.938,30 €	5401145006943	205,45
RS4S135X185X600C	Échafaudage roulant 4S 1,35x1,85x6,00 Comfort	11.740,85 €	5401145007025	264,35
RS4S135X185X800C	Échafaudage roulant 4S 1,35x1,85x8,00 Comfort	14.543,39 €	5401145007100	323,25
RS4S135X185X1000C	Échafaudage roulant 4S 1,35x1,85x10,00 Comfort	17.345,94 €	5401145006707	382,15
RS4S135X185X1200C	Échafaudage roulant 4S 1,35x1,85x12,00 Comfort	20.184,48 €	5401145006783	441,05
Easy-Safe - Configuration échafaudage roulant 1,35x2,45 - plancher de plateforme en bois				
RS4S135X245X200C	Échafaudage roulant 4S 1,35x2,45x2,00 Comfort	6.307,34 €	5401145007346	162,45
RS4S135X245X400C	Échafaudage roulant 4S 1,35x2,45x4,00 Comfort	9.238,76 €	5401145007421	229,85
RS4S135X245X600C	Échafaudage roulant 4S 1,35x2,45x6,00 Comfort	12.151,04 €	5401145007506	297,25
RS4S135X245X800C	Échafaudage roulant 4S 1,35x2,45x8,00 Comfort	15.063,32 €	5401145007582	364,65
RS4S135X245X1000C	Échafaudage roulant 4S 1,35x2,45x10,00 Comfort	17.975,60 €	5401145007186	432,05
RS4S135X245X1200C	Échafaudage roulant 4S 1,35x2,45x12,00 Comfort	20.887,88 €	5401145007261	499,45
Easy-Safe - Configuration échafaudage roulant 1,35x3,05 - plancher de plateforme en bois				
RS4S135X305X200C	Échafaudage roulant 4S 1,35x3,05x2,00 Comfort	6.594,12 €	5401145007827	185,75
RS4S135X305X400C	Échafaudage roulant 4S 1,35x3,05x4,00 Comfort	9.711,16 €	5401145007902	266,95
RS4S135X305X600C	Échafaudage roulant 4S 1,35x3,05x6,00 Comfort	12.809,06 €	5401145007988	348,15
RS4S135X305X800C	Échafaudage roulant 4S 1,35x3,05x8,00 Comfort	15.906,95 €	5401145008060	429,35
RS4S135X305X1000C	Échafaudage roulant 4S 1,35x3,05x10,00 Comfort	19.004,85 €	5401145007667	510,55
RS4S135X305X1200C	Échafaudage roulant 4S 1,35x3,05x12,00 Comfort	22.102,75 €	5401145007742	591,75

Contenu des kits de configuration

Art. RS4S135				200	400
	réf.	Prix	hauteur de travail / hauteur de plateforme		
Cadre 135-28-7	RS1357	309,10	11,00	1	3
Cadre 135-28-4	RS1354	230,21	6,50	2	2
Cadre de passage 135-28-7	RS1357D	459,78	12,20	1	1
Support de roue + roue Ø 200 premium	RS200W	191,91	6,20	4	4
Plateforme 185 sans trappe	RS185Z	341,29	12,60	1	2
Plateforme 245 sans trappe	RS245Z	373,25	16,00		
Plateforme 305 sans trappe	RS305Z	434,62	21,40		
Escalier d'échafaudage 185	RS185TR	826,00	12,60	1	2
Escalier d'échafaudage 245	RS245TR	856,76	15,90		
Escalier d'échafaudage 305	RS305TR	895,32	22,30		
Garde-corps niveau supérieur 185	RS185LV	306,02	10,70	1	1
Garde-corps niveau supérieur 245	RS245LV	333,83	14,00		
Garde-corps niveau supérieur 305	RS305LV	349,89	19,20		
Portillon niveau supérieur	RSD	180,14	2,35	1	1
Lisse diagonale 185	RS185D	84,57	2,30	3	3
Lisse diagonale 245	RS245D	93,81	2,70		
Lisse diagonale 305	RS305D	104,57	3,10		
Lisse diagonale télescopique 185	RS185DT	125,22	2,30	2	3
Lisse diagonale télescopique 245	RS245DT	129,17	2,70		
Lisse diagonale télescopique 305	RS305DT	137,98	3,10		
Lisse horizontale 185	RS185H	84,57	2,10	2	2
Lisse horizontale 245	RS245H	87,65	2,60		
Lisse horizontale 305	RS305H	96,88	2,90		
Garde-corps 185-4S	RS185L4S	375,21	4,70	2	4
Garde-corps 245-4S	RS245L4S	396,74	5,40		
Garde-corps 305-4S	RS305L4S	435,18	6,20		
Jeu de plinthes 135x185 **	RS004K	235,12	8,40	1	1
Jeu de plinthes 135x245 **	RS005K	250,46	9,90		
Jeu de plinthes 135x305 **	RS006K	275,99	12,00		
Stabilisateur triangulaire télescopique *	RS210300S	266,04	5,60	2	2

* L'utilisation de 4 stabilisateurs est obligatoire pour un montage libre.

** Conformément à la réglementation française, des plinthes sont requises à chaque niveau de l'échafaudage.



RS4S135x185x200C

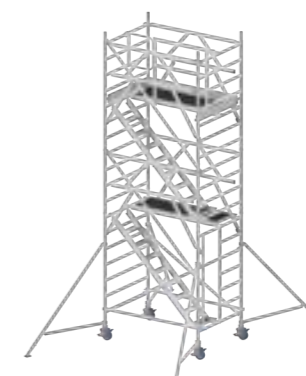

RS4S135x185x400C

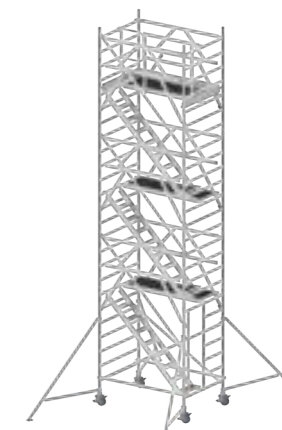

RS4S135x185x600C

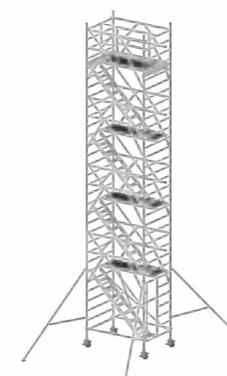

RS4S135x185x800C

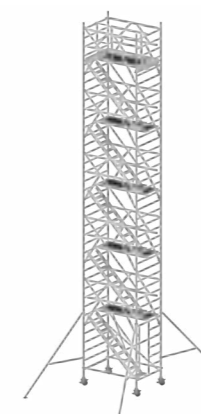

RS4S135x185x1000C

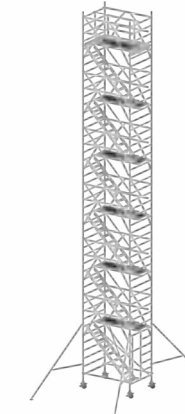

RS4S135x185x1200C

	600	800	1000	1200
	8,20 m	10,20 m	12,20 m	14,20 m
	6,20 m	8,20 m	10,20 m	12,20 m
	5	7	9	11
	2	2	2	2
	1	1	1	1
	4	4	4	4
	3	4	5	6
	3	4	5	6
	1	1	1	1
	1	1	1	1
	3	3	3	3
	4	5	6	7
	2	2	2	2
	6	8	10	12
	1	1	1	1
	2	2	2	2

réf.		prix	EAN	kg
Classic-Safe - Configuration échafaudage pliant 0,75 m x 1,85 m - plancher de plateforme en bois				
VS	Échafaudage pliant 0,75x1,85x1,00 KIT DE BASE	1.326,32 €	5401145008886	38,20
VS30	Échafaudage pliant 0,75x1,85x1,00	1.601,57 €	5413432760018	43,50
VS38	Échafaudage pliant 0,75x1,85x1,80	3.032,19 €	5413432760124	70,60
VS44	Échafaudage pliant 0,75x1,85x2,40	3.615,93 €	5413432760131	86,70
VS60	Échafaudage pliant 0,75x1,85x4,00	5.693,98 €	5401145013422	143,10
VS70	Échafaudage pliant 0,75x1,85x5,00	5.851,76 €	5401145013408	148,90
VS80	Échafaudage pliant 0,75x1,85x6,00	7.192,59 €	5413432760025	183,90
VS90	Échafaudage pliant 0,75x1,85x7,00	7.350,37 €	5401145013385	189,70
VS100	Échafaudage pliant 0,75x1,85x8,00	8.691,21 €	5413432760032	224,70
Classic-Safe - Configuration échafaudage pliant 0,75 m x 1,85 m - SOLIDEAir plancher de plateforme composite				
VS30R	Échafaudage pliant 0,75x1,85x1,00 SOLIDEAir	1.675,85 €	5413432760049	41,45
VS38R	Échafaudage pliant 0,75x1,85x1,80 SOLIDEAir	3.106,48 €	5413432715254	68,55
VS44R	Échafaudage pliant 0,75x1,85x2,40 SOLIDEAir	3.690,21 €	5413432715285	84,65
VS60R	Échafaudage pliant 0,75x1,85x4,00 SOLIDEAir	5.842,56 €	5413432715247	139,00
VS70R	Échafaudage pliant 0,75x1,85x5,00 SOLIDEAir	6.000,33 €	5401145013415	144,80
VS80R	Échafaudage pliant 0,75x1,85x6,00 SOLIDEAir	7.415,46 €	5413432715261	177,75
VS90R	Échafaudage pliant 0,75x1,85x7,00 SOLIDEAir	7.573,23 €	5401145013392	183,55
VS100R	Échafaudage pliant 0,75x1,85x8,00 SOLIDEAir	8.988,36 €	5413432715278	216,50



Contenu des kits de configuration

Art.	réf.	Prix €/pièce	hauteur de travail hauteur de plateforme kg	VS	
				VS	VS30
Élément pliant 6 échelons	VS0756	781,06	19,60	1	1
Cadre 7 échelons	RS0757	309,1	7,60	-	-
Cadre 4 échelons	RS0754	230,21	4,70	-	-
Support de roue avec roue (125 mm)	VS125W	43,06	1,50	4	4
Support de roue avec roue Ø 200 premium	RS200W	191,91	6,20	-	-
Plateforme avec trappe	RS185M	373,01	12,60	1	1
Plateforme SOLIDEAir avec trappe	RS185MR	447,30	10,55	-	-
Lisse diagonale	RS185D	84,57	2,30	-	-
Lisse horizontale	RS185H	84,57	2,10	-	1
Garde-corps 4S	RS185L4S	375,21	4,70	-	-
Jeu de plinthes **	RS001K	219,79	8,30	-	-
Stabilisateur triangulaire télescopique *	RS210300S	266,04	5,60	-	-
Marchepied	RSOP	141,82	2,60	-	-
Stabilisateur 60	VS STAB	47,67	0,80	-	4

* L'utilisation de 4 stabilisateurs est obligatoire pour un montage libre.

** Conformément à la réglementation française, des plinthes sont requises à chaque niveau de l'échafaudage.



VS30



VS38



VS44



VS60

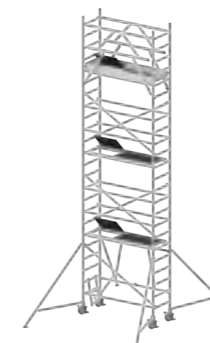

VS80

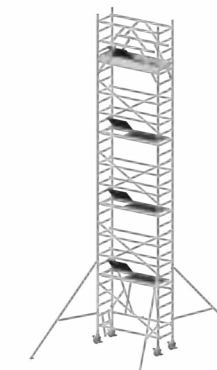

VS100

	VS38	VS44	VS60	VS70	VS80	VS90	VS100
	3,80 m	4,40 m	6,00 m	7,00 m	8,00 m	9,00 m	10,00 m
	1,80 m	2,40 m	4,00 m	5,00 m	6,00 m	7,00 m	8,00 m
	1	1	1	1	1	1	1
	-	2	2	4	4	6	6
	2	-	2	-	2	-	2
	4	4	-	-	-	-	-
	-	-	4	4	4	4	4
	1	1	2	2	3	3	4
	-	1	3	3	5	5	7
	1	1	5	5	9	9	13
	2	2	2	2	2	2	2
	1	1	1	1	1	1	1
	-	2	2	2	2	2	2
	-	-	1	1	1	1	1
	4	-	-	-	-	-	-

réf.		prix	EAN	kg
Classic-Safe - Configuration échafaudage roulant 0,75x1,85 - plateforme en bois				
RS075X185X200	Échafaudage roulant 0,75x1,85x2,00	3.871,57 €	5401145011237	102,30
RS075X185X300	Échafaudage roulant 0,75x1,85x3,00	4.029,34 €	5401145011244	108,10
RS075X185X400	Échafaudage roulant 0,75x1,85x4,00	5.370,20 €	5401145011275	143,10
RS075X185X500	Échafaudage roulant 0,75x1,85x5,00	5.527,98 €	5401145011268	148,90
RS075X185X600	Échafaudage roulant 0,75x1,85x6,00	6.868,84 €	5401145011299	183,90
RS075X185X700	Échafaudage roulant 0,75x1,85x7,00	7.026,61 €	5401145011312	189,70
RS075X185X800	Échafaudage roulant 0,75x1,85x8,00	8.367,47 €	5401145011305	224,70
Classic-Safe - Configuration échafaudage roulant 0,75x2,45 - plancher de plateforme en bois				
RS075X245X200	Échafaudage roulant 0,75x2,45x2,00	3.992,17 €	5401145011336	108,80
RS075X245X300	Échafaudage roulant 0,75x2,45x3,00	4.149,95 €	5401145011374	114,60
RS075X245X400	Échafaudage roulant 0,75x2,45x4,00	5.559,15 €	5401145011398	155,70
RS075X245X500	Échafaudage roulant 0,75x2,45x5,00	5.716,92 €	5401145011411	161,50
RS075X245X600	Échafaudage roulant 0,75x2,45x6,00	7.126,14 €	5401145011435	202,60
RS075X245X700	Échafaudage roulant 0,75x2,45x7,00	7.283,90 €	5401145011459	208,40
RS075X245X800	Échafaudage roulant 0,75x2,45x8,00	8.693,12 €	5401145011473	249,50
Classic-Safe - Configuration échafaudage roulant 0,75x3,05 - plancher de plateforme en bois				
RS075X305X200	Échafaudage roulant 0,75x3,05x2,00	4.200,69 €	5401145011510	120,30
RS075X305X300	Échafaudage roulant 0,75x3,05x3,00	4.358,47 €	5401145011534	126,10
RS075X305X400	Échafaudage roulant 0,75x3,05x4,00	5.892,26 €	5401145011558	175,60
RS075X305X500	Échafaudage roulant 0,75x3,05x5,00	6.050,04 €	5401145011572	181,40
RS075X305X600	Échafaudage roulant 0,75x3,05x6,00	7.583,84 €	5401145011596	230,90
RS075X305X700	Échafaudage roulant 0,75x3,05x7,00	7.741,61 €	5401145011619	236,70
RS075X305X800	Échafaudage roulant 0,75x3,05x8,00	9.275,41 €	5401145011633	286,20

Contenu des kits de configuration

Art. RS075				200	300
			hauteur de travail	4,20 m	5,20 m
		Prix	hauteur de plateforme	2,20 m	3,20 m
	réf.	€/pièce	kg		
Cadre 75-28-7	RS0757	309,1	7,60	2	4
Cadre 75-28-4	RS0754	230,21	4,70	2	-
Support de roue avec roue D200 en plastique rigide	RS200WK	109,39	6,20	4	4
Lisse horizontale 185	RS185H	84,57	2,10	2	2
Lisse horizontale 245	RS245H	87,65	2,60		
Lisse horizontale 305	RS305H	96,88	2,90		
Lisse diagonale 185	RS185D	84,57	2,30	2	2
Lisse diagonale 245	RS245D	93,81	2,70		
Lisse diagonale 305	RS305D	104,57	3,10		
Garde-corps 185-4S	RS185L4S	375,21	4,70	2	2
Garde-corps 245-4S	RS245L4S	396,74	5,40		
Garde-corps 305-4S	RS305L4S	435,18	6,20		
Jeu de plinthes 75x185 **	RS001K	219,79	8,30	1	1
Jeu de plinthes 75x245 **	RS002K	235,12	8,30		
Jeu de plinthes 75x305 **	RS003K	260,65	10,40		
Plateforme 185 avec trappe	RS185M	373,01	12,60	1	1
Plateforme 245 avec trappe	RS245M	410,57	15,90		
Plateforme 305 avec trappe	RS305M	476,70	22,30		
Stabilisateur triangulaire télescopique *	RS210300S	266,04	5,60	2	2
Marchepied	RSOP	141,82	2,60	1	1

* L'utilisation de 4 stabilisateurs est obligatoire pour un montage libre.

** Conformément à la réglementation française, des plinthes sont requises à chaque niveau de l'échafaudage.



RS075x185x400

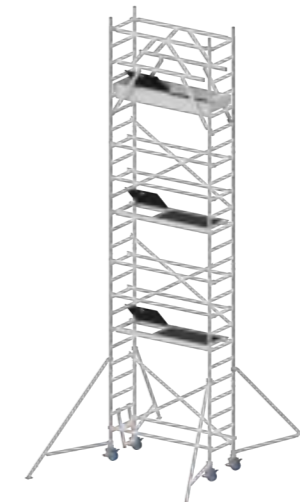

RS075x185x600

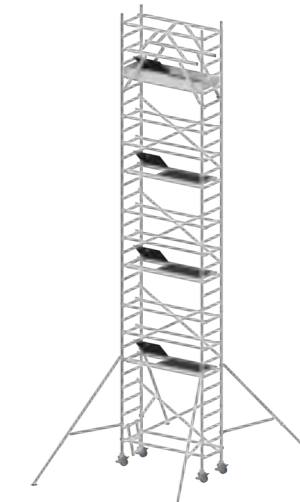

RS075x185x800



RS075x245x400

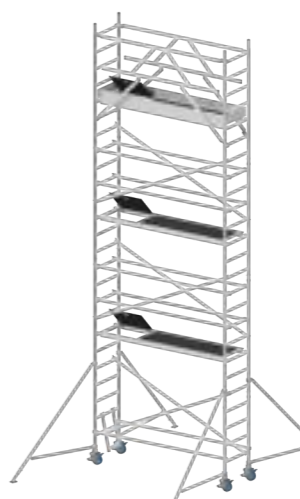

RS075x245x600

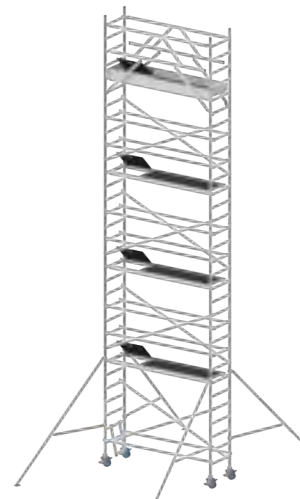

RS075x245x800

	400	500	600	700	800
	6,20 m	7,20 m	8,20 m	9,20 m	10,20 m
	4,20 m	5,20 m	6,20 m	7,20 m	8,20 m
	4	6	6	8	8
	2	-	2	-	2
	4	4	4	4	4
	6	6	10	10	14
	4	4	6	6	8
	2	2	2	2	2
	1	1	1	1	1
	2	2	3	3	4
	2	2	2	2	2
	1	1	1	1	1

réf.		prix	EAN	kg
Classic-Safe - Configuration échafaudage roulant 0,75x1,85 - SOLIDEAir plancher de plateforme composite				
RS075X185X200R	Échafaudage roulant 0,75x1,85x2,00 SOLIDEAir	3.945,86 €	5401145006097	100,25
RS075X185X300R	Échafaudage roulant 0,75x1,85x3,00 SOLIDEAir	4.103,63 €	5401145011251	106,05
RS075X185X400R	Échafaudage roulant 0,75x1,85x4,00 SOLIDEAir	5.518,78 €	5401145011282	139,00
RS075X185X500R	Échafaudage roulant 0,75x1,85x5,00 SOLIDEAir	5.676,55 €	5401145011961	144,80
RS075X185X600R	Échafaudage roulant 0,75x1,85x6,00 SOLIDEAir	7.091,70 €	5401145006127	177,75
RS075X185X700R	Échafaudage roulant 0,75x1,85x7,00 SOLIDEAir	7.249,47 €	5401145011329	183,55
RS075X185X800R	Échafaudage roulant 0,75x1,85x8,00 SOLIDEAir	8.664,62 €	5401145006141	216,50
Classic-Safe - Configuration échafaudage roulant 0,75x2,45 - SOLIDEAir plancher en composite				
RS075X245X200R	Échafaudage roulant 0,75x2,45x2,00 SOLIDEAir	4.123,17 €	5401145011350	106,90
RS075X245X300R	Échafaudage roulant 0,75x2,45x3,00 SOLIDEAir	4.280,94 €	5401145011381	112,70
RS075X245X400R	Échafaudage roulant 0,75x2,45x4,00 SOLIDEAir	5.821,15 €	5401145011404	151,90
RS075X245X500R	Échafaudage roulant 0,75x2,45x5,00 SOLIDEAir	5.978,92 €	5401145011428	157,70
RS075X245X600R	Échafaudage roulant 0,75x2,45x6,00 SOLIDEAir	7.519,13 €	5401145011442	196,90
RS075X245X700R	Échafaudage roulant 0,75x2,45x7,00 SOLIDEAir	7.676,90 €	5401145011466	202,70
RS075X245X800R	Échafaudage roulant 0,75x2,45x8,00 SOLIDEAir	9.217,11 €	5401145011480	241,90
Classic-Safe - Configuration échafaudage roulant 0,75x3,05 - SOLIDEAir plancher de plateforme composite				
RS075X305X200R	Échafaudage roulant 0,75x3,05x2,00 SOLIDEAir	4.297,17 €	5401145011527	116,95
RS075X305X300R	Échafaudage roulant 0,75x3,05x3,00 SOLIDEAir	4.454,94 €	5401145011541	122,75
RS075X305X400R	Échafaudage roulant 0,75x3,05x4,00 SOLIDEAir	6.085,21 €	5401145011565	168,90
RS075X305X500R	Échafaudage roulant 0,75x3,05x5,00 SOLIDEAir	6.242,99 €	5401145011589	174,70
RS075X305X600R	Échafaudage roulant 0,75x3,05x6,00 SOLIDEAir	7.873,26 €	5401145011602	220,85
RS075X305X700R	Échafaudage roulant 0,75x3,05x7,00 SOLIDEAir	8.031,03 €	5401145011626	226,65
RS075X305X800R	Échafaudage roulant 0,75x3,05x8,00 SOLIDEAir	9.661,30 €	5401145011640	272,80

Contenu des kits de configuration

Art. RS075				200	300
			hauteur de travail	4,20 m	5,20 m
		Prix	hauteur de plateforme	2,20 m	3,20 m
	réf.	€/pièce	kg		
Cadre 75-28-7	RS0757	309,1	7,60	2	4
Cadre 75-28-4	RS0754	230,21	4,70	2	-
Support de roue avec roue D200 en plastique rigide	RS200WK	109,39	6,20	4	4
Lisse horizontale 185	RS185H	84,57	2,10	2	2
Lisse horizontale 245	RS245H	87,65	2,60		
Lisse horizontale 305	RS305H	96,88	2,90		
Lisse diagonale 185	RS185D	84,57	2,30	2	2
Lisse diagonale 245	RS245D	93,81	2,70		
Lisse diagonale 305	RS305D	104,57	3,10		
Garde-corps 185-4S	RS185L4S	375,21	4,70	2	2
Garde-corps 245-4S	RS245L4S	396,74	5,40		
Garde-corps 305-4S	RS305L4S	435,18	6,20		
Jeu de plinthes 75x185 **	RS001K	219,79	8,30	1	1
Jeu de plinthes 75x245 **	RS002K	235,12	8,30		
Jeu de plinthes 75x305 **	RS003K	260,65	10,40		
plateforme SOLIDEAir 185 avec trappe	RS185MR	447,30	10,55	1	1
plateforme SOLIDEAir 245 avec trappe	RS245MR	541,57	14,00		
plateforme SOLIDEAir 305 avec trappe	RS305MR	573,17	18,95		
Stabilisateur triangulaire télescopique *	RS210300S	266,04	5,60	2	2
Marchepied	RSOP	141,82	2,60	1	1

* L'utilisation de 4 stabilisateurs est obligatoire pour un montage libre.

** Conformément à la réglementation française, des plinthes sont requises à chaque niveau de l'échafaudage.

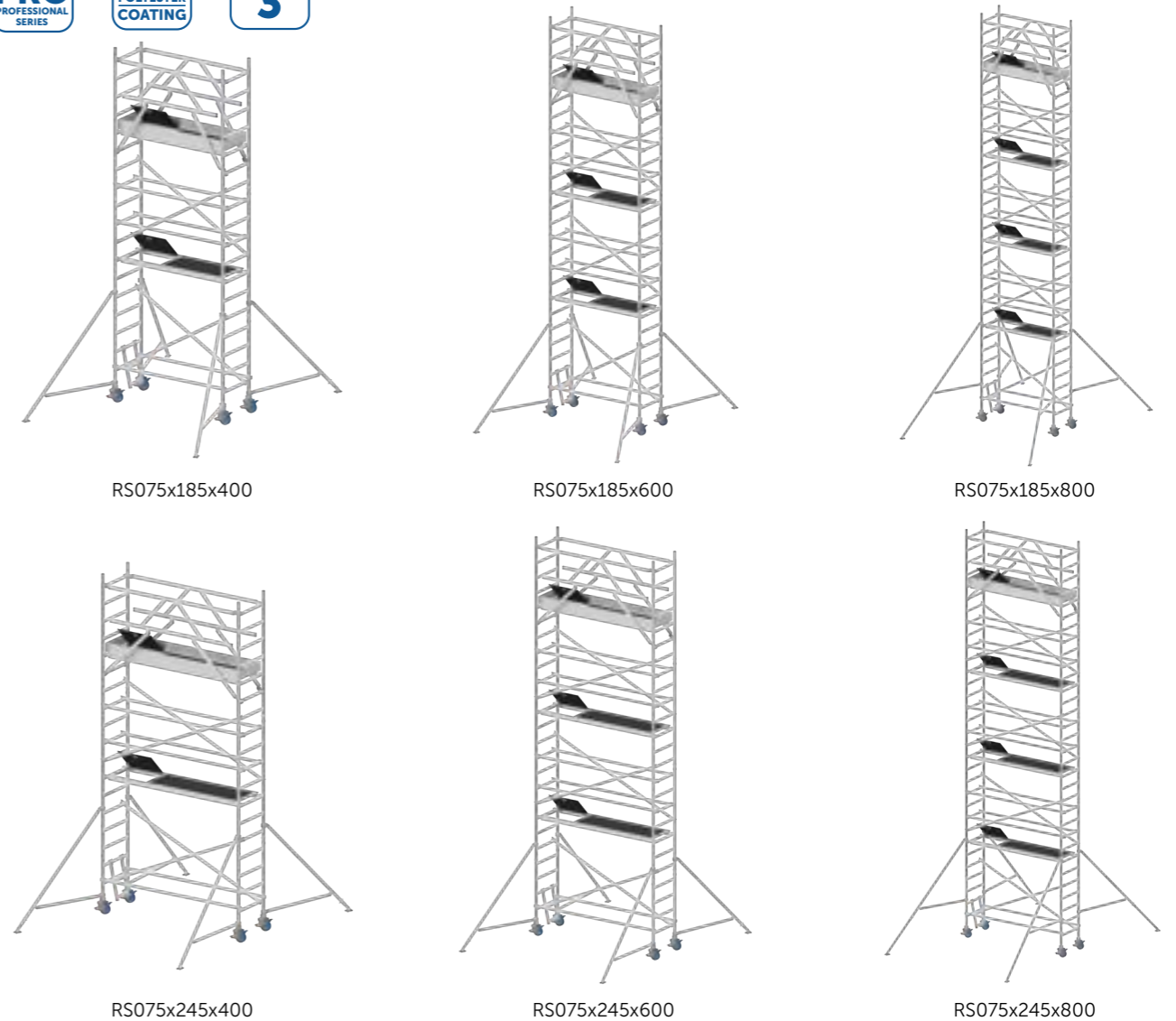

	400	500	600	700	800
	6,20 m	7,20 m	8,20 m	9,20 m	10,20 m
	4,20 m	5,20 m	6,20 m	7,20 m	8,20 m
	4	6	6	8	8
	2	-	2	-	2
	4	4	4	4	4
	6	6	10	10	14
	4	4	6	6	8
	2	2	2	2	2
	1	1	1	1	1
	2	2	3	3	4
	2	2	2	2	2
	1	1	1	1	1

réf.		prix	EAN	kg
Classic-Safe - Configuration échafaudage roulant 1,35x1,85 - plancher de plateforme en bois				
RS135X185X200	Échafaudage roulant 1,35x1,85x2,00	4.620,72 €	5401145011152	130,00
RS135X185X300	Échafaudage roulant 1,35x1,85x3,00	4.837,96 €	5401145011992	139,00
RS135X185X400	Échafaudage roulant 1,35x1,85x4,00	6.429,92 €	5401145011169	182,20
RS135X185X500	Échafaudage roulant 1,35x1,85x5,00	6.647,16 €	5401145012012	191,20
RS135X185X600	Échafaudage roulant 1,35x1,85x6,00	8.239,12 €	5401145011176	234,40
RS135X185X700	Échafaudage roulant 1,35x1,85x7,00	8.456,35 €	5401145012036	243,40
RS135X185X800	Échafaudage roulant 1,35x1,85x8,00	10.048,31 €	5401145011190	286,60
RS135X185X900	Échafaudage roulant 1,35x1,85x9,00	10.265,56 €	5401145011893	295,60
RS135X185X1000	Échafaudage roulant 1,35x1,85x10,00	11.857,51 €	5401145011114	338,80
RS135X185X1100	Échafaudage roulant 1,35x1,85x11,00	12.074,75 €	5401145012838	347,80
RS135X185X1200	Échafaudage roulant 1,35x1,85x12,00	13.666,72 €	5401145011138	391,00
Classic-Safe - Configuration échafaudage roulant 1,35x2,45 - plancher de plateforme en bois				
RS135X245X200	Échafaudage roulant 1,35x2,45x2,00	4.791,76 €	5401145012654	142,20
RS135X245X300	Échafaudage roulant 1,35x2,45x3,00	5.009,00 €	5401145012074	151,20
RS135X245X400	Échafaudage roulant 1,35x2,45x4,00	6.687,78 €	5401145012678	201,30
RS135X245X500	Échafaudage roulant 1,35x2,45x5,00	6.905,02 €	5401145012098	210,30
RS135X245X600	Échafaudage roulant 1,35x2,45x6,00	8.583,79 €	5401145012692	260,40
RS135X245X700	Échafaudage roulant 1,35x2,45x7,00	8.801,04 €	5401145012111	269,40
RS135X245X800	Échafaudage roulant 1,35x2,45x8,00	10.479,81 €	5401145012777	319,50
RS135X245X900	Échafaudage roulant 1,35x2,45x9,00	10.697,05 €	5401145012135	328,50
RS135X245X1000	Échafaudage roulant 1,35x2,45x10,00	12.375,83 €	5401145012852	378,60
RS135X245X1100	Échafaudage roulant 1,35x2,45x11,00	12.593,06 €	5401145012746	387,60
RS135X245X1200	Échafaudage roulant 1,35x2,45x12,00	14.271,84 €	5401145012739	437,70
Classic-Safe - Configuration échafaudage roulant 1,35x3,05 - plancher de plateforme en bois				
RS135X305X200	Échafaudage roulant 1,35x3,05x2,00	5.083,16 €	5401145012876	159,90
RS135X305X300	Échafaudage roulant 1,35x3,05x3,00	5.300,40 €	5401145012173	168,90
RS135X305X400	Échafaudage roulant 1,35x3,05x4,00	7.125,28 €	5401145012890	228,20
RS135X305X500	Échafaudage roulant 1,35x3,05x5,00	7.342,52 €	5401145012197	237,20
RS135X305X600	Échafaudage roulant 1,35x3,05x6,00	9.167,40 €	5401145012920	296,50
RS135X305X700	Échafaudage roulant 1,35x3,05x7,00	9.384,65 €	5401145012210	305,50
RS135X305X800	Échafaudage roulant 1,35x3,05x8,00	11.209,54 €	5401145012944	364,80
RS135X305X900	Échafaudage roulant 1,35x3,05x9,00	11.426,77 €	5401145012234	373,80
RS135X305X1000	Échafaudage roulant 1,35x3,05x10,00	13.251,66 €	5401145012791	433,10
RS135X305X1100	Échafaudage roulant 1,35x3,05x11,00	13.468,90 €	5401145012715	442,10
RS135X305X1200	Échafaudage roulant 1,35x3,05x12,00	15.293,79 €	5401145012814	501,40

Contenu des kits de configuration

Art. RS135				200	300	400	500
			hauteur de travail	4,20 m	5,20 m	6,20 m	7,20 m
		Prix	hauteur de plateforme	2,20 m	3,20 m	4,20 m	5,20 m
	réf.	€/pièce	kg				
Cadre 135-28-7	RS1357	309,1	11,00	2	4	4	6
Cadre 135-28-4	RS1354	230,21	6,50	2	-	2	-
Support de roue + roue Ø 200	RS200WK	109,39	6,20	4	4	4	4
Plateforme 185 avec trappe	RS185M	373,01	12,60	1	1	2	2
Plateforme 245 avec trappe	RS245M	410,57	15,90				
Plateforme 305 avec trappe	RS305M	476,70	22,30				
Plateforme 185 sans trappe	RS185Z	341,29	12,60	1	1	1	1
Plateforme 245 sans trappe	RS245Z	373,25	16,00				
Plateforme 305 sans trappe	RS305Z	434,62	21,40				
Lisse diagonale 185	RS185D	84,57	2,30	4	4	8	8
Lisse diagonale 245	RS245D	93,81	2,70				
Lisse diagonale 305	RS305D	104,57	3,10				
Lisse horizontale 185	RS185H	84,57	2,10	2	2	6	6
Lisse horizontale 245	RS245H	87,65	2,60				
Lisse horizontale 305	RS305H	96,88	2,90				
Garde-corps 185-4S	RS185L4S	375,21	4,70	2	2	2	2
Garde-corps 245-4S	RS245L4S	396,74	5,40				
Garde-corps 305-4S	RS305L4S	435,18	6,20				
Jeu de plinthes 135x185 **	RS004K	235,12	8,40	1	1	1	1
Jeu de plinthes 135x245 **	RS005K	250,46	9,90				
Jeu de plinthes 135x305 **	RS006K	275,99	12,00				
Stabilisateur triangulaire télescopique *	RS210300S	266,04	5,60	2	2	2	2
Marchepied	RSOP	141,82	2,60	1	1	1	1

* L'utilisation de 4 stabilisateurs est obligatoire pour un montage libre.

** Conformément à la réglementation française, des plinthes sont requises à chaque niveau de l'échafaudage.

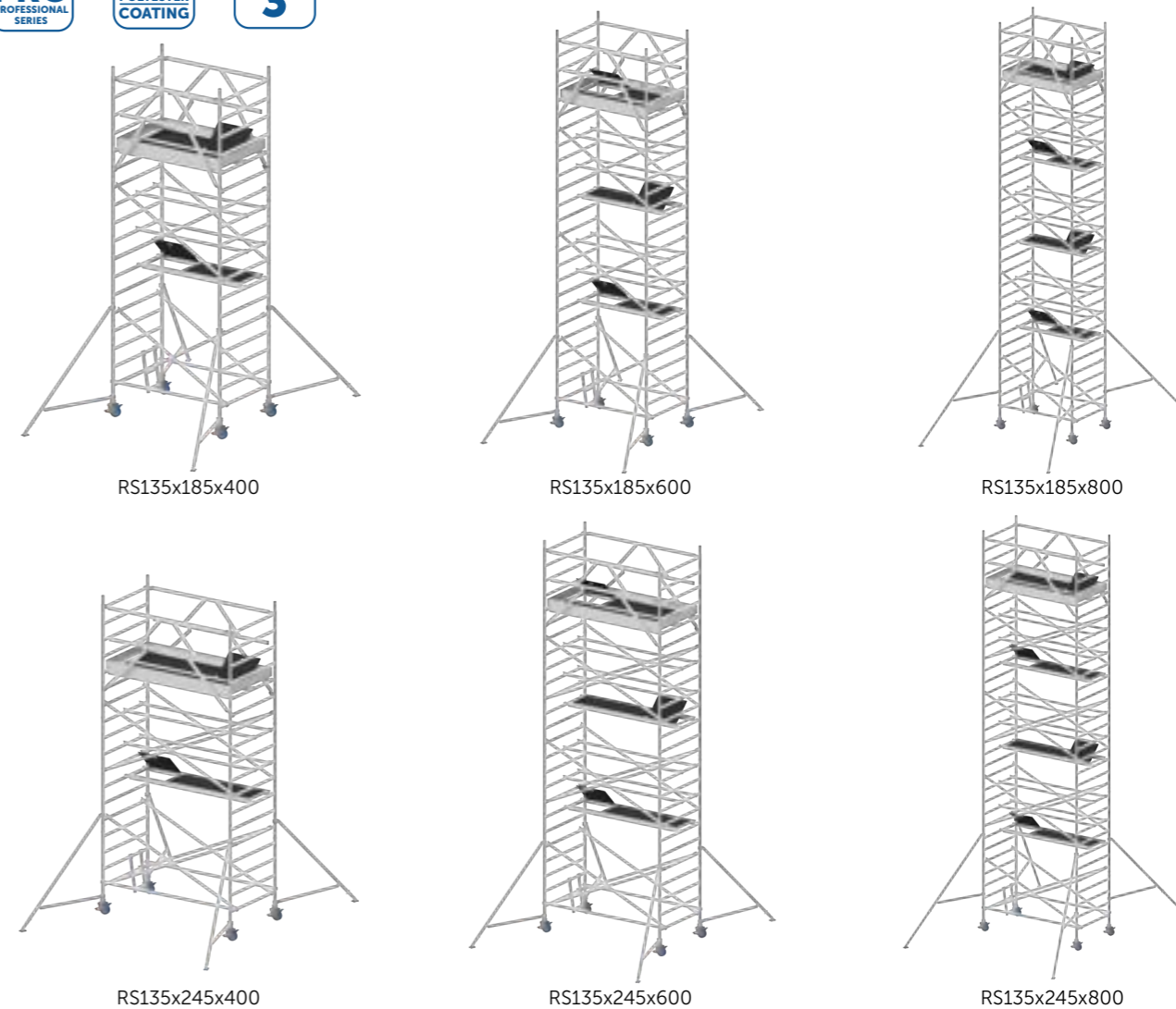

	600	700	800	900	1000	1100	1200
8,20 m	9,20 m	10,20 m	11,20 m	12,20 m	13,20 m	14,20 m	
6,20 m	7,20 m	8,20 m	9,20 m	10,20 m	11,20 m	12,20 m	
6	8	8	10	10	12	12	
2	-	2	-	2	-	2	
4	4	4	4	4	4	4	
3	3	4	4	5	5	6	
1	1	1	1	1	1	1	
12	12	16	16	20	20	24	
10	10	14	14	18	18	22	
2	2	2	2	2	2	2	
1	1	1	1	1	1	1	
2	2	2	2	2	2	2	
1	1	1	1	1	1	1	

réf.		prix	EAN	kg
Classic-Safe - Configuration échafaudage roulant 1,35x1,85 - Plancher de plateforme en composite SOLIDEAir				
RS135X185X200R	Échafaudage roulant 1,35x1,85x2,00 SOLIDEAir	4.758,16 €	5401145012647	125,70
RS135X185X300R	Échafaudage roulant 1,35x1,85x3,00 SOLIDEAir	4.975,39 €	5401145012005	134,70
RS135X185X400R	Échafaudage roulant 1,35x1,85x4,00 SOLIDEAir	6.641,64 €	5401145006189	175,85
RS135X185X500R	Échafaudage roulant 1,35x1,85x5,00 SOLIDEAir	6.858,88 €	5401145012029	184,85
RS135X185X600R	Échafaudage roulant 1,35x1,85x6,00 SOLIDEAir	8.525,13 €	5401145011183	226,00
RS135X185X700R	Échafaudage roulant 1,35x1,85x7,00 SOLIDEAir	8.742,36 €	5401145012043	235,00
RS135X185X800R	Échafaudage roulant 1,35x1,85x8,00 SOLIDEAir	10.408,61 €	5401145011206	276,15
RS135X185X900R	Échafaudage roulant 1,35x1,85x9,00 SOLIDEAir	10.625,85 €	5401145011923	285,15
RS135X185X1000R	Échafaudage roulant 1,35x1,85x10,00 SOLIDEAir	12.292,10 €	5401145011121	326,30
RS135X185X1100R	Échafaudage roulant 1,35x1,85x11,00 SOLIDEAir	12.509,33 €	5401145012845	335,30
RS135X185X1200R	Échafaudage roulant 1,35x1,85x12,00 SOLIDEAir	14.175,59 €	5401145011145	376,45
Classic-Safe - Configuration échafaudage roulant 1,35x2,45 - Plancher de plateforme en composite SOLIDEAir				
RS135X245X200R	Échafaudage roulant 1,35x2,45x2,00 SOLIDEAir	5.043,76 €	5401145012661	136,10
RS135X245X300R	Échafaudage roulant 1,35x2,45x3,00 SOLIDEAir	5.261,00 €	5401145012081	145,10
RS135X245X400R	Échafaudage roulant 1,35x2,45x4,00 SOLIDEAir	7.070,77 €	5401145012685	193,30
RS135X245X500R	Échafaudage roulant 1,35x2,45x5,00 SOLIDEAir	7.288,02 €	5401145012104	202,30
RS135X245X600R	Échafaudage roulant 1,35x2,45x6,00 SOLIDEAir	9.097,79 €	5401145012708	250,50
RS135X245X700R	Échafaudage roulant 1,35x2,45x7,00 SOLIDEAir	9.315,03 €	5401145012128	259,50
RS135X245X800R	Échafaudage roulant 1,35x2,45x8,00 SOLIDEAir	11.124,80 €	5401145012784	307,70
RS135X245X900R	Échafaudage roulant 1,35x2,45x9,00 SOLIDEAir	11.342,05 €	5401145012913	316,70
RS135X245X1000R	Échafaudage roulant 1,35x2,45x10,00 SOLIDEAir	13.151,82 €	5401145012869	364,90
RS135X245X1100R	Échafaudage roulant 1,35x2,45x11,00 SOLIDEAir	13.369,05 €	5401145012760	373,90
RS135X245X1200R	Échafaudage roulant 1,35x2,45x12,00 SOLIDEAir	15.178,83 €	5401145012753	422,10
Classic-Safe - Configuration échafaudage roulant 1,35x3,05 - Plancher de plateforme en composite SOLIDEAir				
RS135X305X200R	Échafaudage roulant 1,35x3,05x2,00 SOLIDEAir	5.265,34 €	5401145012883	150,85
RS135X305X300R	Échafaudage roulant 1,35x3,05x3,00 SOLIDEAir	5.482,59 €	5401145012180	159,85
RS135X305X400R	Échafaudage roulant 1,35x3,05x4,00 SOLIDEAir	7.403,94 €	5401145012906	215,80
RS135X305X500R	Échafaudage roulant 1,35x3,05x5,00 SOLIDEAir	7.621,18 €	5401145012203	224,80
RS135X305X600R	Échafaudage roulant 1,35x3,05x6,00 SOLIDEAir	9.542,54 €	5401145012937	280,75
RS135X305X700R	Échafaudage roulant 1,35x3,05x7,00 SOLIDEAir	9.759,78 €	5401145012227	289,75
RS135X305X800R	Échafaudage roulant 1,35x3,05x8,00 SOLIDEAir	11.681,15 €	5401145013200	345,70
RS135X305X900R	Échafaudage roulant 1,35x3,05x9,00 SOLIDEAir	11.898,38 €	5401145012142	354,70
RS135X305X1000R	Échafaudage roulant 1,35x3,05x10,00 SOLIDEAir	13.819,74 €	5401145012807	410,65
RS135X305X1100R	Échafaudage roulant 1,35x3,05x11,00 SOLIDEAir	14.036,98 €	5401145012722	419,65
RS135X305X1200R	Échafaudage roulant 1,35x3,05x12,00 SOLIDEAir	15.958,34 €	5401145012821	475,60

Contenu des kits de configuration

Art. RS135				200	300	400	500
		Prix	hauteur de travail	4,20 m	5,20 m	6,20 m	7,20 m
			hauteur de plateforme	2,20 m	3,20 m	4,20 m	5,20 m
	réf.	€/pièce	kg				
Cadre 135-28-7	RS1357	309,1	11,00	2	4	4	6
Cadre 135-28-4	RS1354	230,21	6,50	2	-	2	-
Support de roue + roue Ø 200	RS200WK	109,39	6,20	4	4	4	4
Plateforme SOLIDEAir 185 avec trappe	RS185MR	447,30	10,55	1	1	2	2
Plateforme SOLIDEAir 245 avec trappe	RS245MR	541,57	14,00				
Plateforme SOLIDEAir 305 avec trappe	RS305MR	573,17	18,95				
Plateforme SOLIDEAir 185 sans trappe	RS185ZR	404,44	10,35	1	1	1	1
Plateforme SOLIDEAir 245 sans trappe	RS245ZR	494,26	13,20				
Plateforme SOLIDEAir 305 sans trappe	RS305ZR	520,33	18,70				
Lisse diagonale 185	RS185D	84,57	2,30	4	4	8	8
Lisse diagonale 245	RS245D	93,81	2,70				
Lisse diagonale 305	RS305D	104,57	3,10				
Lisse horizontale 185	RS185H	84,57	2,10	2	2	6	6
Lisse horizontale 245	RS245H	87,65	2,60				
Lisse horizontale 305	RS305H	96,88	2,90				
Garde-corps 185-4S	RS185L4S	375,21	4,70	2	2	2	2
Garde-corps 245-4S	RS245L4S	396,74	5,40				
Garde-corps 305-4S	RS305L4S	435,18	6,20				
Jeu de plinthes 135x185 **	RS004K	235,12	8,40	1	1	1	1
Jeu de plinthes 135x245 **	RS005K	250,46	9,90				
Jeu de plinthes 135x305 **	RS006K	275,99	12,00				
Stabilisateur triangulaire télescopique *	RS210300S	266,04	5,60	2	2	2	2
Marchepied	RSOP	141,82	2,60	1	1	1	1

* L'utilisation de 4 stabilisateurs est obligatoire pour un montage libre.

** Conformément à la réglementation française, des plinthes sont requises à chaque niveau de l'échafaudage.

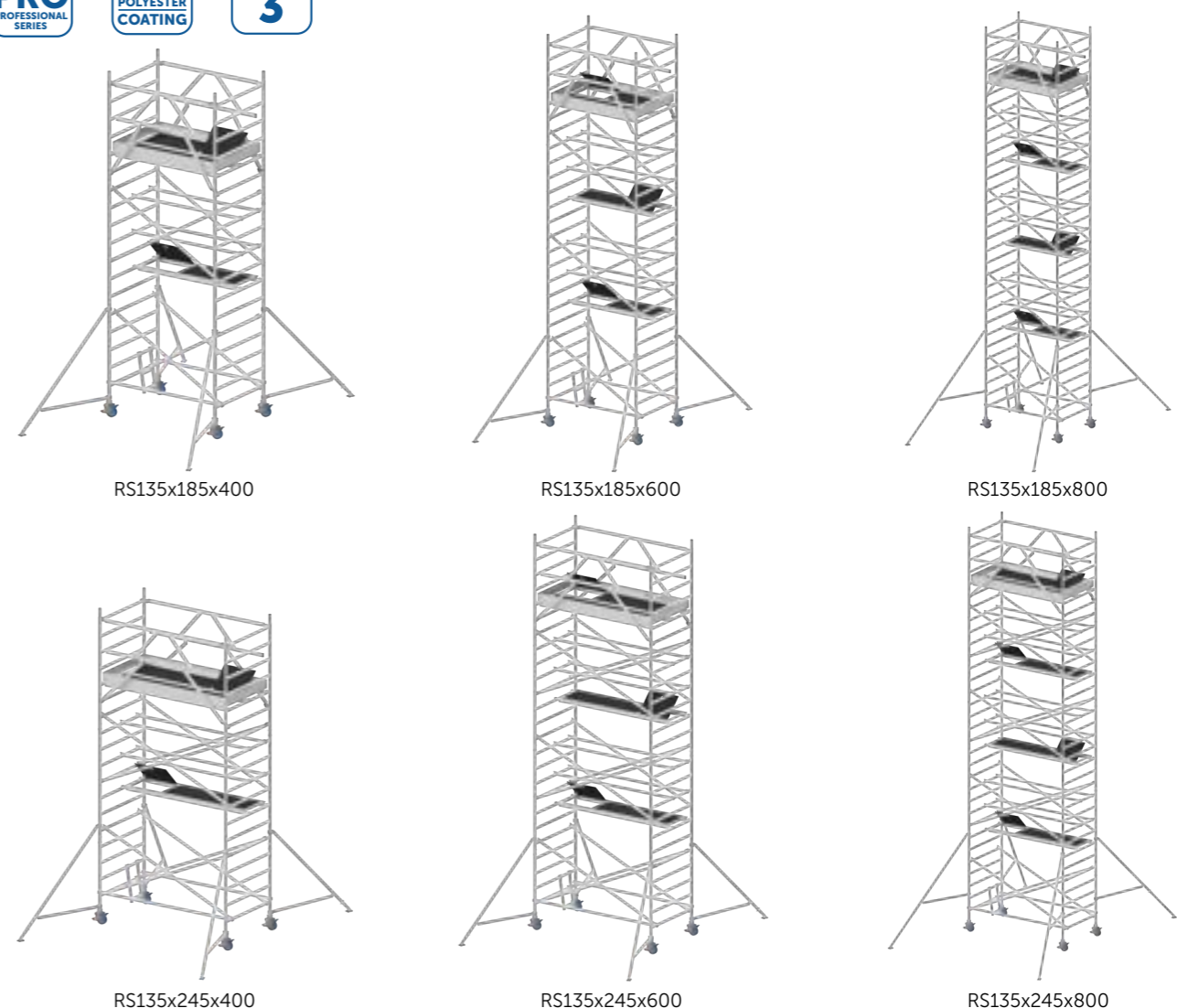

	600	700	800	900	1000	1100	1200
	8,20 m	9,20 m	10,20 m	11,20 m	12,20 m	13,20 m	14,20 m
	6,20 m	7,20 m	8,20 m	9,20 m	10,20 m	11,20 m	12,20 m
	6	8	8	10	10	12	12
	2	-	2	-	2	-	2
	4	4	4	4	4	4	4
	3	3	4	4	5	5	6
	1	1	1	1	1	1	1
	12	12	16	16	20	20	24
	10	10	14	14	18	18	22
	2	2	2	2	2	2	2
	1	1	1	1	1	1	1
	2	2	2	2	2	2	2
	1	1	1	1	1	1	1

	RS	RS 4S	RS 4S Comfort	VS	VS 4S	VSC	GS	TS		
Cadre										
GS0751							X		5413432781013	126,28
GS0753							X		5413432781037	202,99
GS075D							X		5413432781020	535,13
RS0752	X			X	X				5413432701028	162,99
RS0754	X	X		X	X		X		5413432701042	230,21
RS0757	X	X		X	X		X		5413432701073	309,10
RS1352	X								5413432702025	189,14
RS1354	X	X	X						5413432702049	271,18
RS1357	X	X	X						5413432702070	379,81
RS1357D	X	X	X						5413432702087	459,78
VS0756				X	X			X	5413432711065	781,06
VSC0752						X			5413432711027	130,70
VSC0754						X			5401145003744	197,93
VSC0755						X			5413432711072	270,62
Plateformes										
RS185M	X	X	X	X	X		X	X	5413432705019	373,01
RS185MR	X	X	X	X	X		X	X	5413432705071	447,30
RS185Z	X	X	X	X	X		X	X	5413432705026	341,29
RS185ZR	X	X	X	X	X		X	X	5413432705088	404,44
RS245M	X	X	X				X		5413432706016	410,57
RS245MR	X	X	X				X		5413432706078	541,57
RS245Z	X	X	X				X		5413432706023	373,25
RS245ZR	X	X	X				X		5413432706085	494,26
RS305M	X	X	X				X		5413432707013	476,70
RS305MR	X	X	X				X		5413432707075	573,17
RS305Z	X	X	X				X		5413432707020	434,62
RS305ZR	X	X	X				X		5413432707082	520,33
VSC175M						X			5413432713007	281,59
VSC175Z						X			5413432712000	245,77
Lisses										
RS185D	X			X			X		5413432705057	84,57
RS185D4S		X	X		X				5413432706139	88,16
RS185DT			X						5413432706191	125,22
RS185H	X	X	X	X	X		X		5413432705064	84,57
RS245D	X						X		5413432706054	93,81
RS245D4S		X	X						5413432706146	97,76
RS245DT			X						5413432706207	129,17
RS245H	X	X	X				X		5413432706061	87,65
RS305D	X						X		5413432707051	104,57
RS305D4S		X	X						5413432706153	109,83
RS305DT			X						5413432706214	137,98
RS305H	X	X	X				X		5413432707068	96,88
VSC175D						X			5413432717104	71,27
VSC175L						X			5413432713021	71,27

	RS	RS 4S	RS 4S Comfort	VS	VS 4S	VSC	GS	TS		
Garde-corps										
RS185L	X			X			X		5413432705040	162,99
RS185L4S		X	X		X				5413432706252	375,21
RS185LV			X						5413432706177	306,02
RS245L	X						X		5413432706047	178,38
RS245L4S		X	X						5413432706221	396,74
RS245LV			X						5413432706245	333,83
RS305L	X						X		5413432707044	181,46
RS305L4S		X	X		X				5413432706092	435,18
RS305LV			X						5413432706184	349,89
VSC175L						X			5413432713021	71,27
VSC175L4S						X			5413432721064	372,51
Stabilisateurs										
RS210300S	X	X	X	X	X	X			5401145000224	266,04
VS STAB				X		X		X	5413432715834	47,67
Roues et supports										
GS202P	X	X	X	X	X		X		5413432781044	53,82
RS075P								X	5413432713014	155,95
RS075W								X	5413432714011	344,19
RS200W	X	X	X	X	X			X	5413432708515	191,91
RS200WK	X	X	X	X	X			X	5413432001463	109,39
RS201P	X	X	X	X	X		X	X	5413432708522	167,54
VS125W				X	X	X			5413432718514	43,06
VSC125W						X			5414327120177	20,43
Plinthes										
GSKV	X	X		X	X		X		5413432781051	53,37
RS075K	X	X	X	X	X		X	X	5413432709017	54,95
RS135K	X	X	X						5413432709024	62,61
RS185K	X	X	X	X	X		X	X	5413432709031	54,95
RS245K	X	X	X				X		5413432709048	62,61
RS305K	X	X	X				X		5413432709055	75,38
VSC075K						X			5413432711003	51,11
VSC175K						X			5413432711010	54,94
RS001K	X	X		X	X				5413432709918	219,79
RS002K	X	X							5413432709925	235,12
RS003K	X	X							5413432709932	260,65
RS004K	X	X	X						5413432709949	235,12
RS005K	X	X	X						5413432709956	250,46
RS006K	X	X	X						5413432709963	275,99
Escaliers d'échafaudage										
RS185TR			X						5413432706115	826,00
RS245TR			X						5413432706108	856,76
RS305TR			X						5413432706122	895,32
Divers										
GS4851	X	X	X	X	X	X	X		5413432781082	30,75
GSAH	X	X	X	X	X	X	X		5413432781068	32,55
GSLAD	X	X	X	X	X		X		5413432781075	190,08
RS001B	X	X	X	X	X	X	X		5413432700991	6,03
RSD			X						5413432706238	180,14
RSOP	X	X	X	X	X				5413432703008	141,82
RSPAL	X			X			X		5413432709970	249,10

SB | Plateau de peintre

ART.	EAN	PRIX
SB	5413432901008	83,02 €



RST | Bac à outils

ART.		EAN	PRIX
RST075	32 x 14 cm	5413432900094	66,23 €
RST185	185 x 33 cm	5413432900063	279,80 €
RST245	245 x 33 cm	5413432900070	321,97 €
RST305	305 x 33 cm	5413432900087	346,24 €



RST075



RST245



- Configuration d'échafaudage sur mesure offrant une protection antichute pour des activités telles que les travaux de toiture, l'installation de panneaux solaires, etc.
- Composée de deux tours et d'un plateau de raccord sur la base de la série RS, avec filet de sécurité (1,5 x 5 m) suivant la norme EN 1263-1.
- Hauteur de travail maximale : 10,00 m
- Capacité de charge maximale : 200 kg/m²
- 10 ans de garantie



Les prix des configurations personnalisées sont disponibles sur demande.

ART.	EAN	PRIX
Filet de sécurité SN515	5413432781099	249,10 €







BUMP | Pare-chocs d'échafaudage (lot de 2)

ART.	EAN	PRIX
BUMP20	5401145003942	51,60 €
BUMP30	5401145005427	86,73 €



Un pare-chocs d'échafaudage est un accessoire qui se fixe sur les montants verticaux de l'échafaudage afin d'empêcher ce dernier d'entrer en contact avec le mur, pour éviter les dommages.

Disponible en diamètre 20 cm et 30 cm.

ART.	Description	EAN	PRIX	
BO-00VR-0703	Goupille Zn 10x73 mm + bague (>VSC)	5401145004628	7,46 €	
KO-0DOP-0016	Bouchon 42 (cadre d'échafaudage)	5401145004635	5,97 €	
KO-0DOP-0015	Bouchon 50 (cadre d'échafaudage)	5401145004642	5,97 €	
KO-0DOP-0162	Pied en caoutchouc pour le stabilisateur d'échafaudage RS	5401145004659	14,95 €	
WI-0200-0033	Roue en PU D200/20 mm échafaudage roulant séparé RS	5401145004666	116,59 €	
WI-0200-0034	Roue en PU D200/20,5 mm pour échafaudages roulants séparés	5401145004680	116,59 €	
ST-WIEL-0019	Kit de conversion roue PU D200	5401145004703	126,24 €	





- Largeur de plateforme : 51 cm
- 10 ans de garantie
- Capacité de charge de 75^{kg}/m²

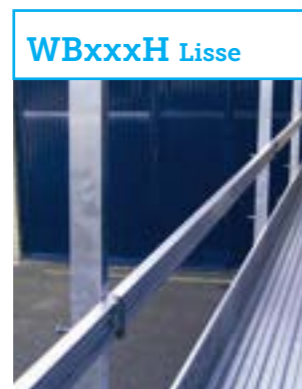

ART.	WB420S	WB520S	WB620S	WB720S*	WB820S*
EAN	5401145008442	5401145008466	5401145008480	5401145008503	5401145008527
Longueur (m)	4,20	5,20	6,20	7,20	8,20
Classe de charge du pont	3	3	3	1	1
Passerelle xxx = longueur WB =>	1 x WB420	1 x WB520	1 x WB620	1 x WB720	1 x WB820
Poids (kg)	24	29	34	40	46
Lisse WBxxxH	2	2	2	2	2
Plinthe WBxxxK	1	1	1	1	1
Poteau garde-corps WPAL	3	3	4	5	5
PRIX	1.385,38 €	1.503,79 €	1.701,77 €	1.911,20 €	2.032,56 €

* Ne pas utiliser en combinaison avec des crochets d'échafaudage (SHK)

Utilisation d'un crochet d'échafaudage (SHK) en combinaison avec une passerelle de travail (WB) uniquement lorsqu'aucun moyen de travail en hauteur temporaire conforme aux normes européennes harmonisées n'est disponible.

WBHOOK



Peut être équipé en option de crochets aux extrémités (voir WBHOOK, 4 pièces nécessaires par passerelle)

ART.	Description	EAN	PRIX
WB420	Passerelle SOLIDEck 4,20*0,51 Classe 3	5413432721019	959,21 €
WB520	Passerelle SOLIDEck 5,20*0,51 Classe 3	5413432721026	1.038,65 €
WB620	Passerelle SOLIDEck 6,20*0,51 Classe 3	5413432721033	1.123,90 €
WB720	Passerelle SOLIDEck 7,20*0,51 Classe 1	5413432721040	1.203,34 €
WB820	Passerelle SOLIDEck 8,20*0,51 Classe 1	5413432721057	1.279,90 €
WB420H	Lisse Passerelle SOLIDEck 4,20 (1 pièce)	5413432722016	54,90 €
WB420K	Plinthe Passerelle SOLIDEck 4,20 (1 pièce)	5413432723013	104,00 €
WB520H	Lisse Passerelle SOLIDEck 5,20 (1 pièce)	5413432722023	62,10 €
WB520K	Plinthe Passerelle SOLIDEck 5,20 (1 pièce)	5413432723020	128,57 €
WB620H	Lisse Passerelle SOLIDEck 6,20 (1 pièce)	5413432722030	70,79 €
WB620K	Plinthe Passerelle SOLIDEck 6,20 (1 pièce)	5413432723037	153,13 €
WB720H	Lisse Passerelle SOLIDEck 7,20 (1 pièce)	5413432722047	88,12 €
WB720K	Plinthe Passerelle SOLIDEck 7,20 (1 pièce)	5413432723044	177,68 €
WB820H	Lisse Passerelle SOLIDEck 8,20 (1 pièce)	5413432722054	96,78 €
WB820K	Plinthe Passerelle SOLIDEck 8,20 (1 pièce)	5413432723051	205,15 €
WBHOOK	Crochet pour passerelle (1 pièce)	5413432724027	33,18 €
WPAL	Poteau Passerelle SOLIDEck (1 pièce)	5413432724010	70,79 €





yetipro

- 33 échelles en 1
- Aluminium thermolaqué
- Distance entre 2 échelons : 25 cm
- Capacité de charge maximale : 150 kg
- 2 ans de garantie

33⁺
LADDERS
IN 1

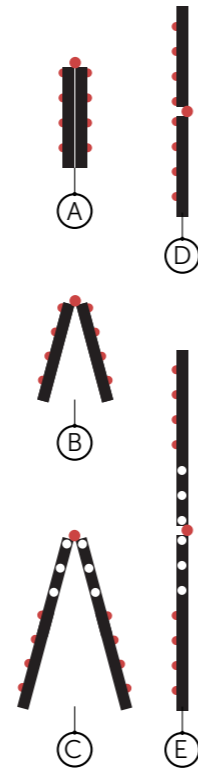

YETIBANK

EAN	PRIX
5420080607619	80,33 €



YETIPOOT

EAN	PRIX
5420080607602	134,41 €

ART.	Staircase Icon	A	B	C	D	E	Ladder Icon	kg	EAN	PRIX
YETI4X3	4 x 3	1,03 m	0,82 m	1,37 m	1,96 m	3,10 m	0,55 m	10,00	5420080603017	401,63 €
YETI4X4	4 x 4	1,31 m	1,09 m	1,93 m	2,55 m	4,24 m	0,62 m	12,50	5420080603024	481,95 €
YETI4X5	4 x 5	1,60 m	1,36 m	2,48 m	3,10 m	5,38 m	0,69 m	16,20	5420080603031	556,92 €
YETI4X6	4 x 6	1,88 m	1,64 m	3,02 m	3,67 m	6,52 m	0,77 m	20,60	5420080603048	631,89 €

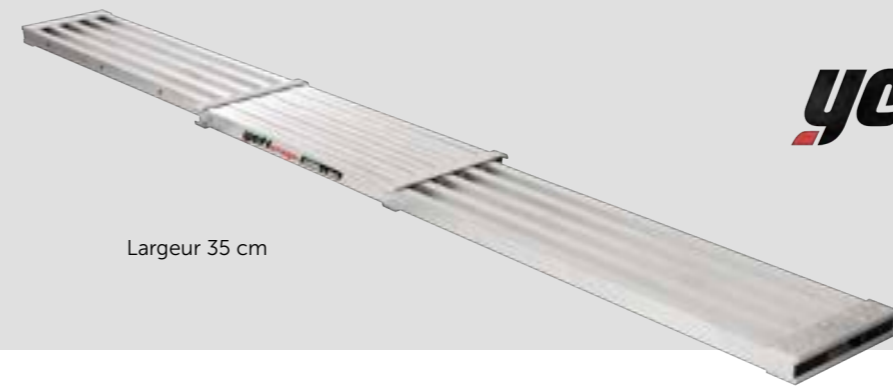

Largeur 35 cm

yetistage

ART.	Length Icon	kg	EAN	PRIX
TELEPLAT200	2 m - 3 m	13,2 kg	5413432750231	374,85 €
TELEPLAT250	2,5 m - 4 m	17,5 kg	5413432750248	444,46 €
TELEPLAT300	3 m - 5 m	25,1 kg	5413432750316	530,15 €

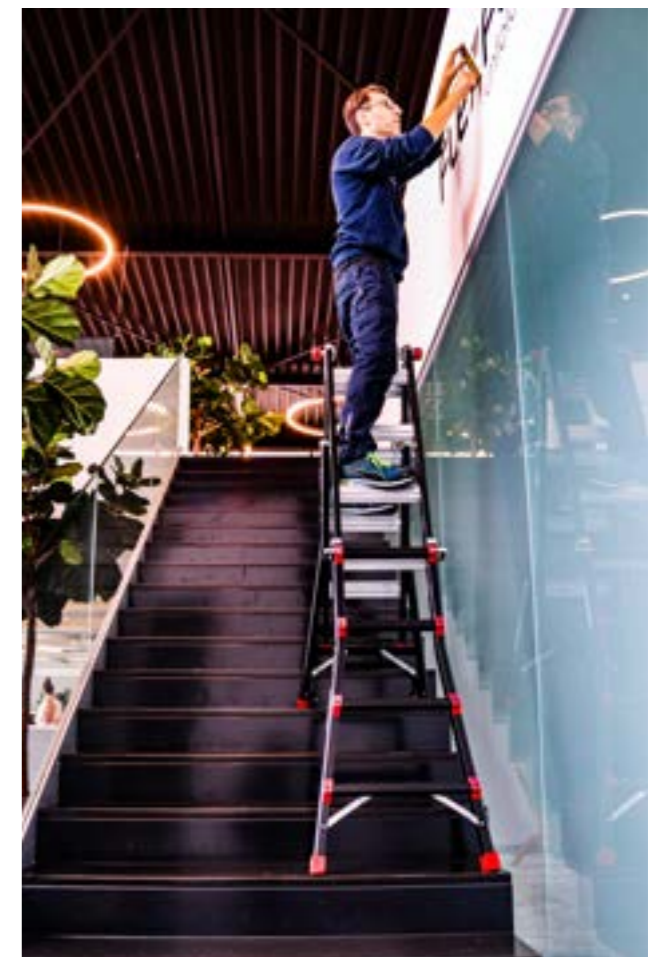



- Idéal pour les travaux dans le jardin : élagage, taille des haies, etc.
- Plateforme réglable en hauteur
- Longueur de la plateforme 1,85 m (US)
- L'échafaudage VS existant peut être adapté moyennant l'achat de pièces supplémentaires
- Hauteur de travail maximale : 3 m
- Capacité de charge maximale : 200 kg/m²
- 10 ans de garantie



Configuration TSVS

configuration VS

0,75 m x 1,85 m	ref./réf.	kg	Nombre	EAN	PRIX
Élément pliant 6 échelons	VS 075 6	19,6	1	5413432711065	781,06 €
Cadre inférieur à 2 socles	RS 075 P	4,7	1	5413432713014	155,95€
Cadre inférieur à 2 roues	RS 075 W	2,9	1	5413432714011	344,19 €
Plateforme sans trappe	RS 185 Z	12,6	1	5413432705026	341,29 €
Stabilisateur 60	VS STAB	0,80	2	5413432715834	95,34 €
Garde-corps	RS185H	2,10	1	5413432705064	84,57 €
Prix de l'ensemble	TSVS				1.802,40 €

Attention ! En cas de conversion du VS en échafaudage de jardin, il faut commander RS075P et RS075W.

RS075P Cadre inférieur à 2 pieds



EAN	PRIX
5413432713014	155,95 €

RS075W Cadre inférieur à 2 roues



EAN	PRIX
5413432714011	344,19 €



Échelles de secours

Solide propose une série d'articles standard pour échelles d'incendie fixes dans sa gamme. En outre, Solide peut également produire toutes les solutions sur mesure possibles pour vous ou pour vos clients.

L'échelle standard et l'échelle personnalisée sont toutes deux fabriquées en aluminium anodisé et satisfont à la norme EN ISO 14122-4. Ces échelles peuvent être utilisées comme échelles d'accès aux machines, silos ou bâtiments ou comme échelles d'évacuation en cas d'incendie (dans ce dernier cas, des lois et règlements spécifiques s'appliquent et les pompiers locaux doivent être contactés).

Caractéristiques techniques :

- > Echelons ronds antidérapants : 30 mm
- > Largeur de l'échelle : 60 cm
- > Distance entre 2 échelons : 25 cm

NORMES

Selon la norme EN 14122-4, une échelle fixe d'une longueur supérieure à 3 mètres doit être équipée d'une cage de protection offrant un diamètre de passage libre compris entre 65 et 80 cm.

Le début de l'échelle à cage doit se trouver entre 2,2 et 3 m au-dessus du sol (mesuré à partir du niveau d'accès). La longueur maximale des éléments du dispositif d'échelle ne peut dépasser 10 mètres. Par conséquent, toutes les échelles d'accès ou d'évacuation de plus de 10 mètres sont composées de plusieurs échelles « décalées », d'une longueur maximale de 6 mètres chacune.

Pour ces échelles longues, un palier de repos ou de transfert (pour passer d'une section à l'autre) doit également être prévu en combinaison avec une distance maximale entre deux paliers de 6 mètres.



BL | Échelles de secours



EN14122-4

- Echelons ronds antidérapants : 30 mm
- Largeur de l'échelle : 60 cm
- Distance entre 2 échelons : 25 cm
- Pièces détachées à utiliser uniquement avec les échelles de secours Solide
- Matériau du montant : Profilé 60 x 25 mm ; alliage d'aluminium ENAW 6005/T6
- Matériau de l'échelon : Profilé à 30 mm ; alliage d'aluminium ENAW6060/T66
- Largeur de l'échelon ou distance entre les montants latéraux : 54 cm
- Charge maximale par échelon : 150 kg

Il est important de mentionner les dimensions ci-dessous pour toute demande d'offre sur mesure :

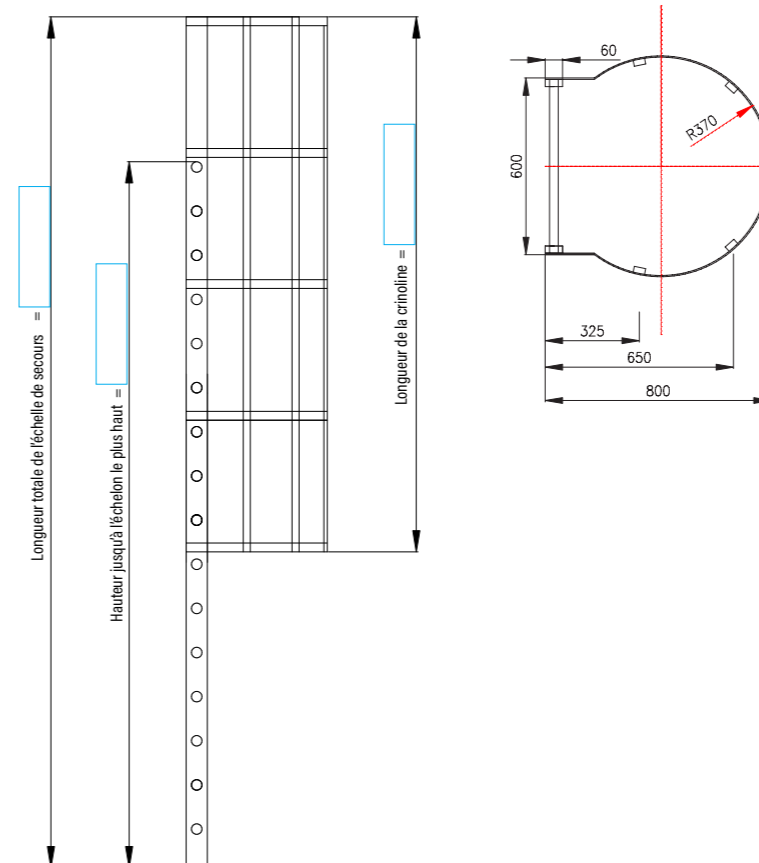

Les échelles d'accès sont équipées d'échelons ronds dotés d'une surface antidérapante et fixées aux montants par sertissage. La cage commence en standard à une hauteur de 2,2 m et à une hauteur maximale de 3 m. Les anneaux de la cage de protection sont répartis sur la longueur de l'échelle d'accès à cage avec un espacement maximum de 1,5 m.

Au sommet, une section de 1,20 m sans échelons est prévue comme sortie en standard. Cet élément peut être déterminé librement par le client. Des entretoises standard de 20 cm sont utilisées pour fixer les échelles au mur.

Si l'échelle d'accès repose sur le sol, les entretoises peuvent être montées jusqu'à maximum 3 m de distance. Si l'échelle d'accès est en montage suspendu, les entretoises doivent être placées tous les 2 mètres. Des entretoises plus longues sont disponibles pour des situations spécifiques. Ces échelles d'accès sont toujours fabriquées en fonction des exigences spécifiques du client.

BLKO | Raccords

EAN	PRIX
5413432001210	41,00 € par paire

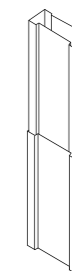

BLM | Échelle à crinoline (anodisée)

EAN	PRIX
5413432150024	338,31 € par mètre

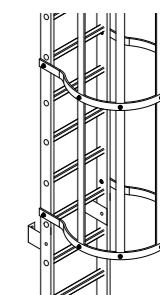

BLZ | Échelle sans crinoline (anodisée)

EAN	PRIX
5413432150017	129,57 € par mètre

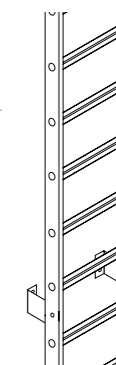

BLOB | Palier supérieur pour franchissement d'acrotère (anodisé)

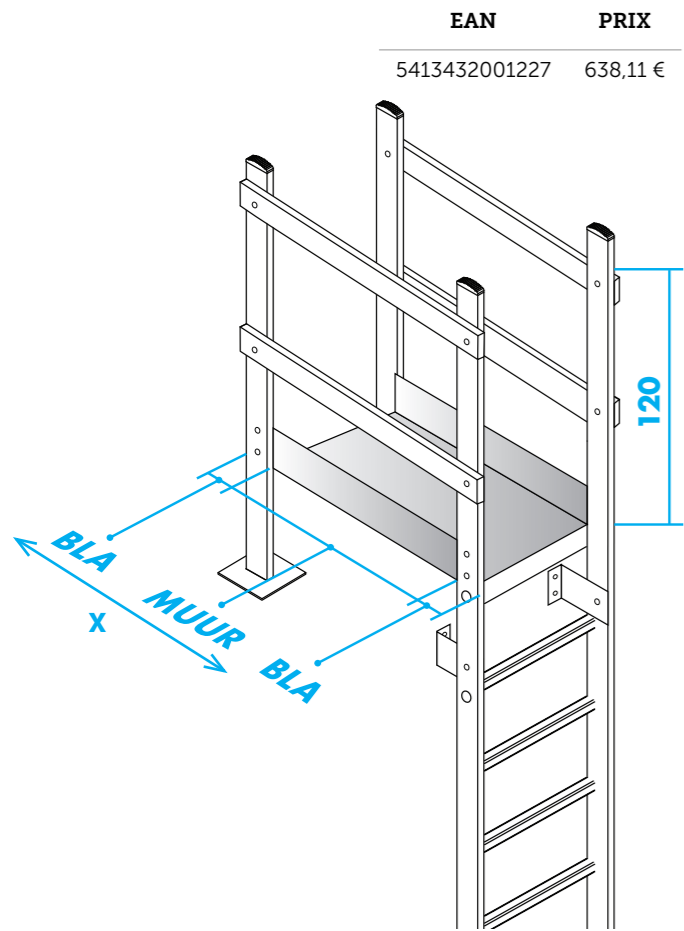

EAN	PRIX
5413432001227	638,11 €

Plateforme de franchissement en tôle larmée « brute »
X = 2 X BLA + ÉPAISSEUR DE MUR

BLA | Entretoises (par paire)

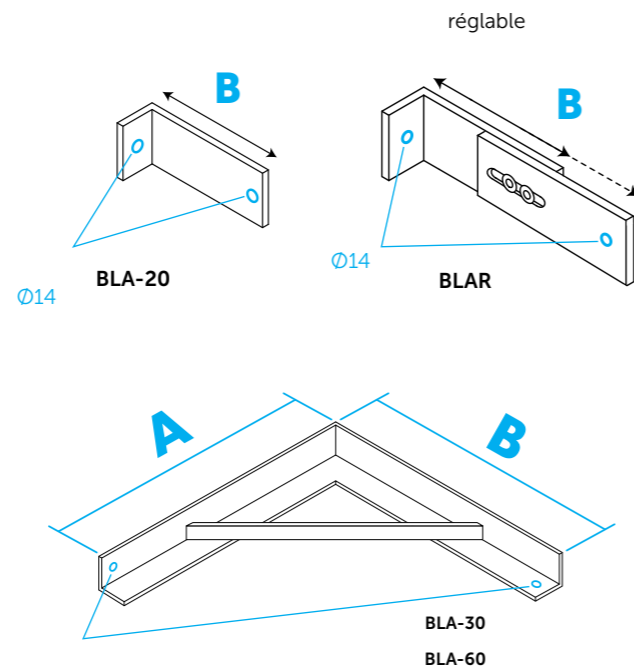

ART.	A	B	EAN	PRIX
BLA20	55	220	5413432150031	54,73 €
BLA30	360	360	5413432140018	101,13 €
BLA60	660	660	5413432750132	219,73 €
BLAR	55	280-330	5413432140001	115,56 €

Ø14

BLDE | Porte

EAN	PRIX
5413432750149	635,53 €

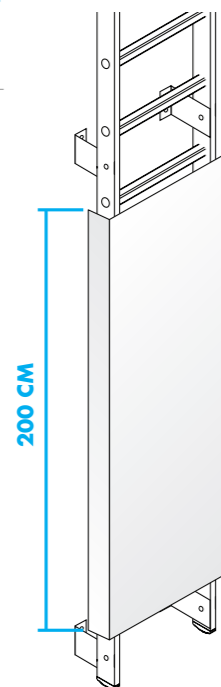

Panneau d'accès en tôle larmée « brute »

BLRB | Palier de repos

EAN	PRIX
5413432140056	638,11 €

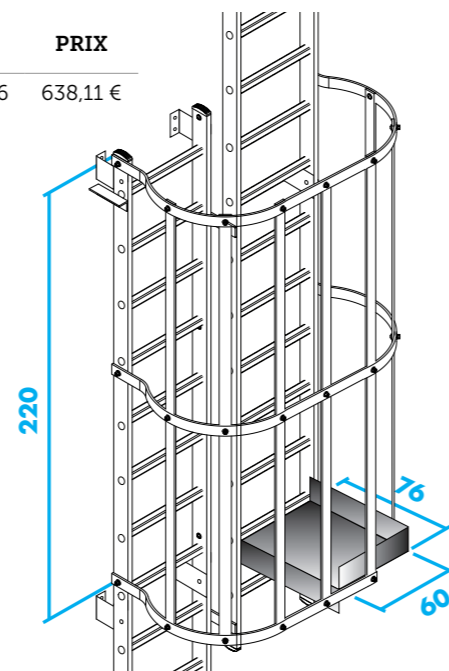

Palier de repos en tôle larmée « brute »

BLUL | Accès extensible (anodisée)

EAN	PRIX
5413432150079	141,00 €

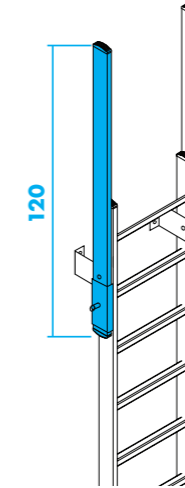

BLKA | Echelle de secours fermeture d'accès,

EAN	PRIX
5413432150048	160,37 €



BLUB | Garde-corps de sortie fixe

EAN	PRIX
5413432150055	203,69 €

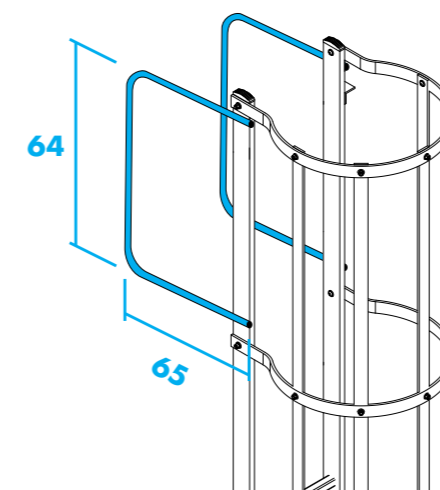

« Brut »

BLONTV | Système de déverrouillage avec pédale*

EAN	PRIX
5413432750217	830,61 €

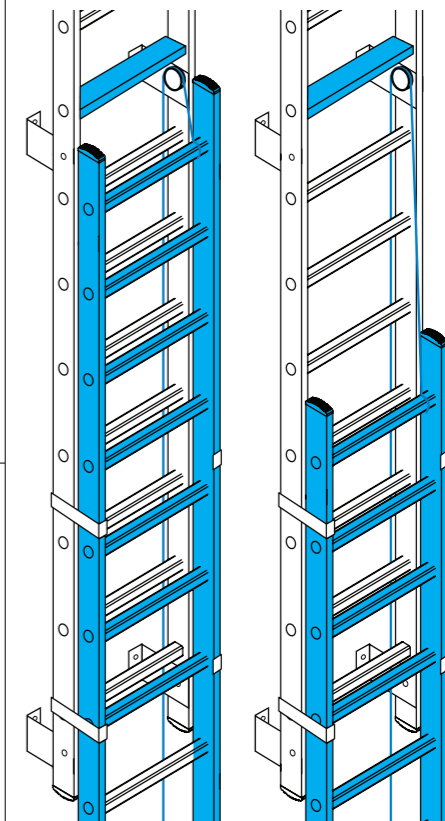

Un chevauchement d'au moins 150 cm est requis.

* L'échelle d'accès sur laquelle le système sera monté n'est pas comprise dans le prix.

BLZD | Porte d'accès à fermeture automatique

EAN	PRIX
5413432150062	196,46 €

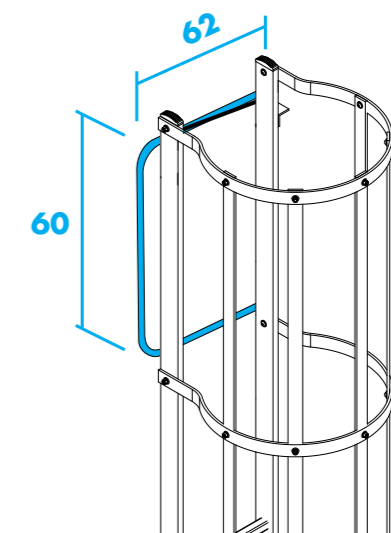

« Brut »
Convient également à la plateforme d'accès pour puits de construction « EFF »

Spécialités/travail sur mesure

Depuis sa création dans les années 1960, Solide a acquis une connaissance des produits et une expertise dans le domaine du travail sur mesure de l'aluminium et des constructions spéciales.

Chez Solide, nous sommes spécialisés dans 4 catégories de travail sur mesure de l'aluminium :

- Escaliers à paliers modulaires mobiles (pour diverses applications telles que l'entretien, le nettoyage, etc.)
- Passerelles et plateformes
- Constructions pour voies d'accès ou échelles de secours
- Solutions d'échafaudages sur mesure



I | Info

Découvrez la chaîne YouTube de Solide

Vous cherchez une vidéo explicative ? Vous la trouverez sur la chaîne YouTube de Solide



Découvrez Solide sur Facebook, Instagram et LinkedIn

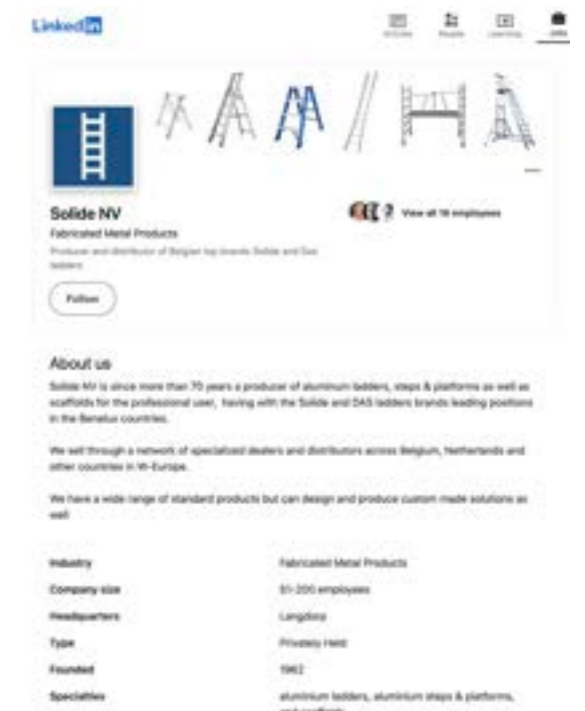

www.solide.com

SOLiDE

LADDERS
PLATFORMS
SCAFFOLDS



Solide SA

Senatorlaan 12
B-3201 Langdorp - Belgique

Tél. : +32 13 77 23 13
BE0448.256.794
info@solidegroup.com

Tous les prix conseillés sont en euros hors TVA. Sous réserve de fautes d'impression, d'erreurs ou de modifications de prix. Livraison gratuite à partir de 1 000 €. Prix valables à partir de 01/2026.



Imprimé produit de manière 100 % climatiquement neutre